



---

# Café Racer



**SANREMO**  
COFFEE MACHINES

**Рожденный для забега**

Максимальный результат в чашке,  
один кофе за одним

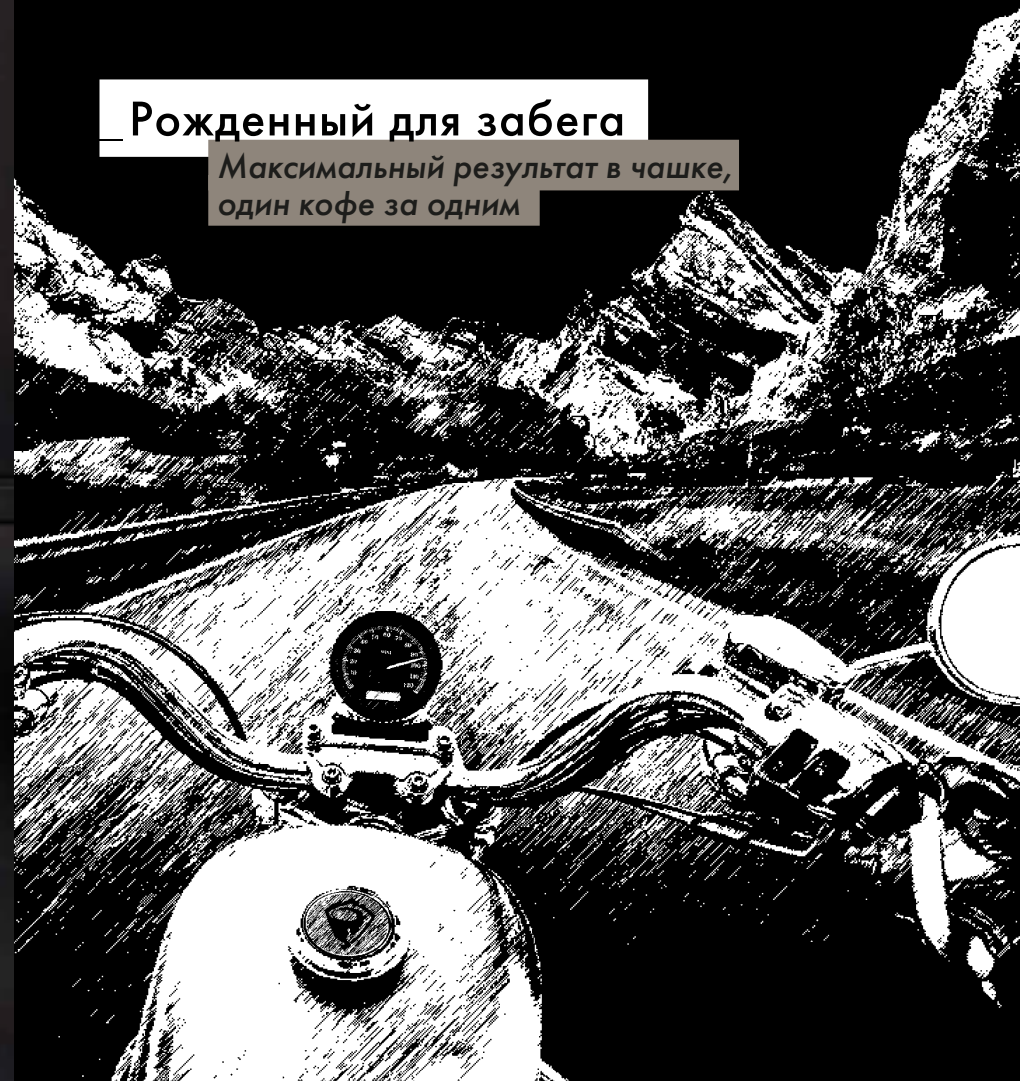

**SANREMO**  
COFFEEMACHINES

Прокатись,  
Сделай тест-драйв

**СИСТЕМА ЭНЕРГОСБЕРЕЖЕНИЯ**

Термоизоляция и интеллектуальная система управления энергией позволяют экономить до 30% потр. электричества.



**ВЫСОКОПРОИЗВОДИТЕЛЬНЫЙ НАСОС**

Высокое и постоянное давление при любых условиях. Для большей точности программируемой порции.



**ВЫСОКАЯ ПРОИЗВОДИТЕЛЬНОСТЬ ПАРА**

Взбитие молока на большой мощности



**ДОСТУПНЫЙ СЕРВИС**

Термоизоляция и интеллектуальная система управления энергией позволяют экономить до 30% потр. электричества.



Интуитивно-удобная настройка всех параметров приготовления кофе

**ВСЁ ПОД КОНТРОЛЕМ**



**СТАЛЬНОЕ СЕРДЦЕ**

Для максимальной термостабильности:  
• Группы из стали AISI 316L, (Вес 8 kg каждая)  
• Холдеры и бойлера также из нержавеющей стали AISI 316L



**РЕГУЛИРУЕМЫЙ ПО ВЫСОТЕ ПОДДОН**

Иновационная система «Все в одном», которая позволяет использовать посуду различной формы и высоты



**СИСТЕМА МЯГКОГО ПРЕДЗАВАРИВАНИЯ**

«Flowactive System»: позволяет точно контролировать подачу воды и время предварительной инфузии



**Flowactive System**  
Watch the video

**Характеристики**

**Café Racer, born to run**  
Watch the video

**КОФЕЙНЫЕ ГРУППЫ ВЫПОЛНЕНЫ ИЗ НЕРЖАВЕЮЩЕЙ СТАЛИ**  
Эксклюзивный дизайн Sanremo обеспечивает исключительную термостабильность и максимальную стойкость к окислению.

**ТРУБКА ПАРОВИКА ИЗ НЕРЖАВЕЮЩЕЙ СТАЛИ С ОПЦИЕЙ «COOL TOUCH»**  
Паровая система высокой производительности, отлично подходящая для работы над «Latte Art».

**СИСТЕМНЫЙ ДИСПЛЕЙ**  
Контроль всех показателей кофемашин: давления, температуры и уровня воды.

**ХОЛДЕРЫ ИЗ НЕРЖАВЕЮЩЕЙ СТАЛИ**  
Эксклюзивный дизайн Sanremo, с формой и объемом, позволяющими максимально раскрыть весь букет кофейного вкуса.

**ЭЛЕКТРОННО-ПРОГРАММИРУЕМОЕ ПРЕДЗАВАРИВАНИЕ**  
Позволяет управлять потоком воды, который смачивает кофейную таблетку; с точностью до 0.1 секунды, с возможностью сохранения 4 различных профилей с настройками на каждую группу.

**ДИСПЛЕЙ КОФЕЙНОЙ ГРУППЫ ПРЕДЗАВАРИВАНИЕ**  
Контроль над всеми параметрами экстракции кофе

**УДОБНЫЕ РУЧКИ ПАРОВИКОВ И ПАРОВИКИ ИЗ НЕРЖАВЕЮЩЕЙ СТАЛИ**  
Гибкая система управления паром.

**НЕЗАВИСИМАЯ ТЕМПЕРАТУРА КАЖДОЙ КОФЕЙНОЙ ГРУППЫ**  
Точная настройка температуры каждой группы с шагом ± 0,5

**СМЕШАННАЯ ГОРЯЧАЯ ВОДА ДЛЯ ПОДАЧИ КИПАТКА**  
Мгновенное смешивание водопроводной воды и пара для лучшего химического и органолептического качества.

**НАСОС ВЫСОКОГО ДАВЛЕНИЯ (300 л/час)**  
Гарантирует постоянное давление при любых условиях использования машины

**LED-ПОДСВЕТКА РАБОЧЕГО ПРОСТРАНСТВА**  
Позволяет эффективно работать в любых условиях освещения

**РЕГУЛЯРНОЕ ОБНОВЛЕНИЕ ВОДЫ В БОЙЛЕРЕ**  
Обеспечивает оптимальные характеристики воды для приготовления кофе и чая, а также обновление воды в бойлере способствует её правильной минерализации.

**РЕГУЛИРУЕМЫЙ ЭЛЕКТРОННЫЙ ПЕРЕКЛЮЧАТЕЛЬ**  
Датчик с точностью 0,02 бар, который позволяет поддерживать постоянное давление и пар в бойлере при любых условиях использования.

**АВТОДИАГНОСТИКА, СТАТИСТИЧЕСКИЕ ДАННЫЕ И ПЛАНИРОВАНИЕ ТЕХОБЛУЖИВАНИЯ**  
Техническое обслуживание может быть запланировано в соответствии с литрами или количеством сваренного кофе.

**Опционально**

**ПРОГРАММИРУЕМАЯ ТЕМПЕРАТУРА ПОДОГРЕВА ЧАШЕК**  
Позволяет хранить чашки при оптимальной температуре в самых разных климатических и экологических условиях.

**ПРОГРАММИРУЕМЫЙ АВТО-ЗАПУСК, АВТО-ВЫКЛЮЧЕНИЕ**  
Программируемый таймер включения-выключения для каждого дня и ежедневных расписаний.

**\* БЕЗДОННЫЕ ПОРТАФИЛЬТРЫ**  
**\*\* ПАРОВИКИ ПОВЫШЕННОЙ МОЩНОСТИ**

**РЕГУЛИРУЕМЫЙ ПО ВЫСОТЕ ПОДДОН**  
Позволяет работать с посудой разной формы

**ПРОФЕССИОНАЛЬНЫЙ ЦИКЛ ОЧИСТКИ**  
Процедура очистки кофемашин

**\*\*\*EXTERNAL PUMP**

# Café Racer

## Модели

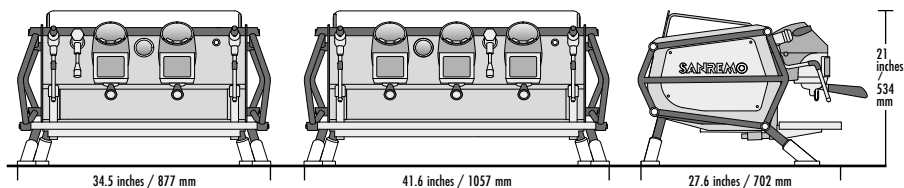

### 2 группы CR

- 2 трубки пара
- 1 кран кипятка
- 1 Одиночный холдер
- 2 Двойных холдера

### 3 группы CR

- 2 трубки пара
- 1 кран кипятка
- 2 Одиночный холдер
- 3 Двойных холдера



## Технические характеристики

		2 group	3 group
Напряжение	V	230/240	380/415
Входная мощность	kW	7.031/230V	8.35/230V
Объем сервисного бойлера	L	8	10
Мощность сервисного бойлера	kW	3.85/230V	3.85/230V
Мощность насоса	kW	0.2/230V	0.2/230V
Объем бойлера преднагрева	L	1.0	1.5
Мощность бойлера преднагрева	kW	1.0   230V	1.5   230V
Мощность подогрева чашек	kW	0.16/230V	0.2/230V
Объем бойлеров группы	L	1	1.5
Мощность бойлеров группы	kW	1.6/230V	2.4/230V
Вес нетто	kg	75	118,3
Вес брутто (с деревянным коробом)	kg	121	171,3

## ✓ МУЛЬТИБОЙЛЕРНАЯ СИСТЕМА

Максимальная термостабильность машины гарантируется во всех ее функциях, благодаря эффективной многобойлерной системе Sanremo

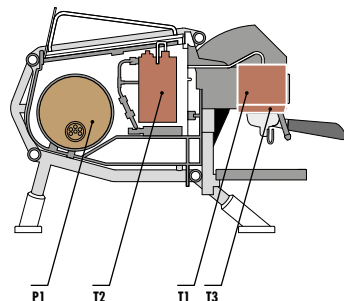

NAKED

Выбери свой стиль

Наряди свой Cafe Racer



FREEDOM



CUSTOM

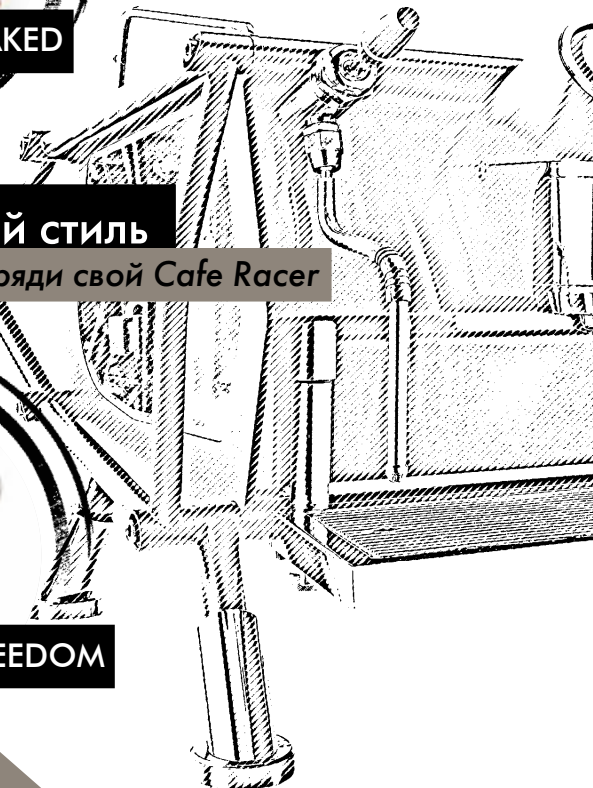



## Создан для свободных духом:

Иногда дизайн разрабатывается для достижения точной цели; а иногда просто ради того, чтобы осуществить свою мечту

Но это наша история о кофемашине, созданной абсолютно свободно. Никакой спешки, никаких ограничений, никаких обязательств: кроме одного, как гарантировать безупречную работу бариста по всему миру.

Отсюда следует идея вложить лучшие технологии SANREMO в прочную и стильную раму: схожую с мотоциклетным шасси легендарного Cafe Racer.



От идеи к дизайну, полная разработка кофемашины командой S.W.A.T. (Sanremo World Academy Team): этот проект проехал вокруг света ни один раз. К его созданию приложили руку лучшие мастера кофейной индустрии и воплотили его в реальность. Cafe Racer, созданный компанией Sanremo, это мощная и надежная кофемашинa, простая в использовании, но в то же время максимально стильная.

Уникальная, высокопроизводительная кофемашинa, **готовая воплощать мечты всех профессионалов кофейной среды.**





**NAKED**  
Загляни внутрь



Благодаря этим прозрачным боковым панелям, Naked Cafe Racer позволяет увидеть своё мощное сердце из нержавеющей стали.

Шасси - прочная рама с многообразием цветовых решений, такой каркас только и подчёркивает дизайн кофемашины.

Naked Cafe Racer доступен в 2 исполнениях: чёрный и стальной.  
К ним доступны компоненты в черном и красных цветах.

✓ **Naked Black**   
Чёрный ●

✓ **Naked Black**   
Красный ●

✓ **Naked Steel**   
Чёрный ●

✓ **Naked Steel**   
Красный ●





## FREEDOM

Опции под любой характер



**Freedom Cafe Racer** предлагает на выбор 4 разноцветные боковые панели, которые дополняются логотипом. Классический дизайн логотипа вдохновлен мотоциклетным движением середины XX Века. Традиция, богатая историями, исходящими от характера, стиля и индивидуальности.

Кофемашины доступны в версиях с черной и стальной рамой, а также с эксклюзивными окрасом некоторых деталей в красный цвет.



✓ **Freedom Черный**

Black | P1 | P2 | P3 | P4



✓ **Freedom Стальной**

Black | P1 | P2 | P3 | P4



✓ **Freedom Черный**

Red | P4



✓ **Freedom Стальной**

Red | P4





## CUSTOM

Дух свободы



Зайдите в гараж: где вы можете наслаждаться подбирая собственный дизайн **Bausero Cafe Racer**. Наша команда R&D в вашем распоряжении, чтобы помочь Вам персонализировать отделку, которая представит Вас лучше всего.

**Это будет любовь с первого взгляда.**

Например:

- . **Renegade Cafe Racer**,  
С кожаными панелями, зеленым каркасом, бронзовыми вставками и ручками портафильтров из оливкового дерева
- . **Dolomiti Cafe Racer**, полностью черный корпус с боковыми панелями из натуральной черной кожи.

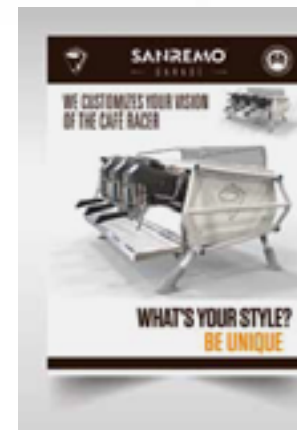



## Измерение предзаваривания

Удобный для настроек дисплей группы

ЛУЧШИЙ РЕЗУЛЬТАТ  
В КАЖДОЙ ЧАШКЕ

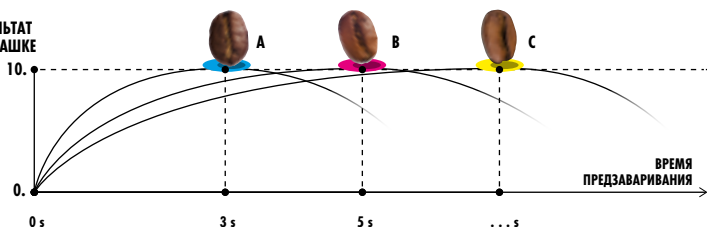

Каждая кофейная смесь и каждый сорт имеет свои, различные друг от друга требования к приготовлению. Возможность контролировать процесс предварительного заваривания — это имеет основополагающее значение для идеальной и однородной экстракции кофе, максимально раскрывающей свои вкусовые свойства.

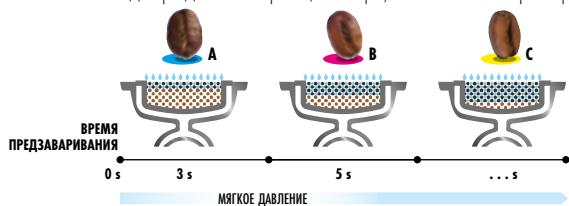

Предзаваривание является первой фазой в приготовлении эспрессо. Его основная функция — насытить и подготовить кофейную таблетку для оптимальной экстракции. Предварительная инфузия также обеспечивает равномерное распределение воды по поверхности кофе и помогает предотвратить образование трещин и каналов.



Через этот дисплей Вы можете запросто запрограммировать каждую группу на:

- определенное время предзаваривания
- объем воды для экстракции
- рабочую температуру

Для каждой группы Вы можете сохранить 4 различных профиля, а также объем свободного пролива



ЭКСТРАКЦИЯ

## Всё под контролем

Откройте для себя функции цифрового дисплея:

Достаточно одного взгляда чтобы определить давление, температуру и уровень воды в основном бойлере. Эти значения постоянно контролируются высокоточными электронными датчиками, которые сразу показывают данные в режиме реального времени с абсолютной точностью.

Дисплей также обладает доступным интерфейсом и удобен в программировании для технического специалиста.



Такой дисплей позволяет бариста:

- Проверить и запрограммировать давление, температуру и уровень воды в бойлере
- Посмотреть статистику приготовленного кофе и потребляемой воды
- Запрограммировать автоматическое выключение и включение по времени
- Получать предупреждения о неисправностях и необходимости чистки машины
- Плановое обслуживание
- Возможность проведения автоматической диагностики

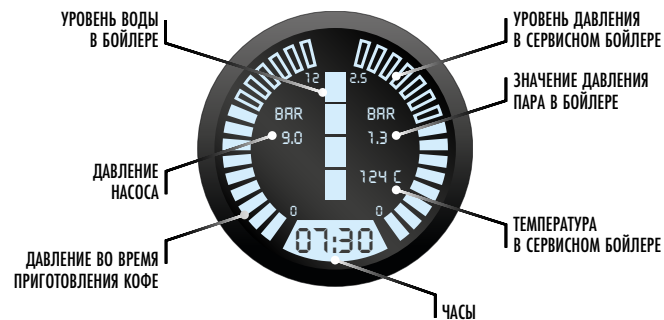

## Молочная пена как произведение искусства

Мощная функция взбития молока



Используйте лучшую технологию Sanremo с безупречной производительностью, чтобы дать волю своему творчеству:

- отдельный бойлер для пара
- удобная ручка паровика
- паровик с функцией «cool touch»
- высокая производительность и быстрое восстановление

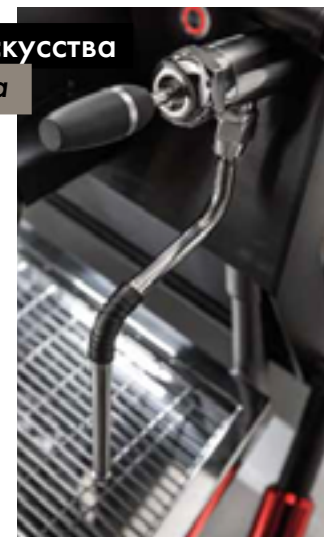



Enjoy your ride

For more information about our  
coffee machines please contact us  
at [export@sanremomachines.com](mailto:export@sanremomachines.com)



**SANREMO**  
COFFEE MACHINES

ОФИС В САНКТ-ПЕТЕРБУРГЕ:  
ул. Ольминского, д. 9  
8 (812) 702-71-11  
8 (921) 939-21-33  
[info@sanremorus.ru](mailto:info@sanremorus.ru)

ШОУРУМ В МОСКВЕ:  
Петровский  
бульвар, 8, стр. 1  
8 (925) 040-85-11  
[info@sanremorus.ru](mailto:info@sanremorus.ru)

ТЕЛЕФОН СЕРВИСНОЙ ПОДДЕРЖКИ:  
8 (800) 550-42-47

[www.instagram.com/sanremorus/](https://www.instagram.com/sanremorus/)  
[www.sanremorus.ru](http://www.sanremorus.ru)