

**РУКОВОДСТВО ПО МОНТАЖУ И ЭКСПЛУАТАЦИИ
ЦИРКУЛЯЦИОННЫХ НАСОСОВ
АС152-130НWT, АС154-130НW**



 **aquario**

УВАЖАЕМЫЙ ПОКУПАТЕЛЬ!

**Поздравляем Вас с приобретением оборудования ТМ AQUARIO.
Уверены, что Вы не разочаруетесь в Вашем выборе.
Желаем приятной эксплуатации!**

ВНИМАНИЕ!

**ПРЕЖДЕ ЧЕМ ПРИСТУПИТЬ К МОНТАЖУ И ЭКСПЛУАТАЦИИ НАСОСА,
ПРОСИМ ВНИМАТЕЛЬНО ИЗУЧИТЬ ДАННОЕ РУКОВОДСТВО.
ОНО СОДЕРЖИТ ОСНОВНУЮ ТЕХНИЧЕСКУЮ ИНФОРМАЦИЮ,
НЕОБХОДИМУЮ ДЛЯ ПРАВИЛЬНОГО ПОДБОРА НАСОСА,
А ТАКЖЕ ТРЕБОВАНИЯ К МОНТАЖУ И ЭКСПЛУАТАЦИИ, ПОДЛЕЖАЩИЕ
ОБЯЗАТЕЛЬНОМУ СОБЛЮДЕНИЮ!**

**НЕПОСРЕДСТВЕННО МЕТОДИКА ПОДБОРА ОБОРУДОВАНИЯ
И РАСЧЕТА СИСТЕМЫ ВОДОСНАБЖЕНИЯ В
НАСТОЯЩЕМ РУКОВОДСТВЕ НЕ ПРИВОДИТСЯ.**

**НАСТОЯТЕЛЬНО РЕКОМЕНДУЕМ ДОВЕРЯТЬ РАСЧЕТ СИСТЕМЫ,
ПОДБОР ОБОРУДОВАНИЯ И ЕГО УСТАНОВКУ ТОЛЬКО
КВАЛИФИЦИРОВАННЫМ
СПЕЦИАЛИСТАМ!**

CE EAC



СОДЕРЖАНИЕ

1.	НАЗНАЧЕНИЕ И ОБЛАСТЬ ПРИМЕНЕНИЯ _____	стр. 2
2.	КОНСТРУКТИВНЫЕ ОСОБЕННОСТИ _____	3
3.	УСЛОВИЯ ЭКСПЛУАТАЦИИ И ОГРАНИЧЕНИЯ _____	3
4.	ТЕХНИЧЕСКИЕ ХАРАКТЕРИСТИКИ _____	4
5.	МОНТАЖ НАСОСА _____	5
6.	ЭЛЕКТРИЧЕСКИЕ СОЕДИНЕНИЯ _____	7
7.	ЭКСПЛУАТАЦИЯ НАСОСА _____	7
8.	ДОПОЛНИТЕЛЬНАЯ ИНФОРМАЦИЯ ПО МОДЕЛИ AC 154-130HW _____	10

Циркуляционный насос AC152-130HWT предназначен для осуществления циркуляции горячей воды в системах горячего водоснабжения (не путать с системами отопления). Использование насоса позволяет избежать остывания воды в длинных трубопроводах, давая возможность потребителю пользоваться горячей водой сразу же после открытия крана. (см. рис.1).

Кроме дополнительного комфорта, использование циркуляционного насоса в системах ГВС позволяет способствовать уменьшению расхода воды и экономии электроэнергии.

Схема горячего водоснабжения без насоса



Схема горячего водоснабжения с насосом



Насос AC152-130HWT устанавливается только в системах горячего водоснабжения зданий (частные дома, общественные помещения) и не предполагают никакой другой области применения.

Предназначен для бесперебойной эксплуатации.

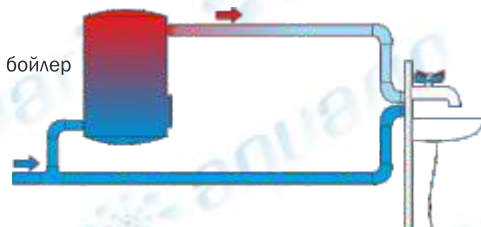
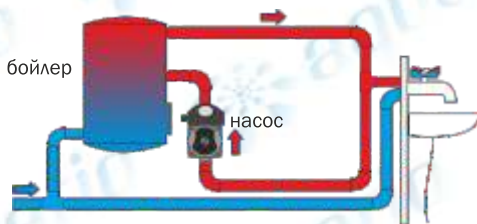
Должен устанавливаться и эксплуатироваться внутри помещений.

Условия эксплуатации насоса должны соответствовать п.3

- исполнение с «мокрым ротором», т.е. ротор двигателя во время работы смазывается и охлаждается перекачиваемой жидкостью. Данная конструкция позволяет отказаться от внешнего вентилятора охлаждения, что обеспечивает практически бесшумную работу насоса ;

- внутренняя поверхность рабочей камеры, контактирующая с водой, покрыта специальным защитным слоем (эмалью). Данное покрытие защищает рабочую камеру насоса от окисления и предотвращает загрязнение перекачиваемой воды (рис.2). Покрытие устойчиво к высоким температурам и механическому износу, обладает необходимой прочностью и долговечностью на весь срок службы насоса.



рис.2

- входной и выходной патрубки насоса расположены на одной оси , т.е. насос монтируется непосредственно в разрыв трубопровода;

- насос оснащен программируемым таймером (см. подробнее в п.7.1).

- 3.1 Перекачиваемая вода: вода систем горячего водоснабжения, соответствующая требованиям ГОСТ 2874-82.
- 3.2 Максимальная температура воды: +90 °С.
- 3.3 Максимальное давление в системе, безопасное для насоса: 1Мпа (10атм).
- 3.4 Напряжение питания: 220В, 50Гц. Допустимое отклонение напряжения +6%/-10%. **При более сильных колебаниях, насос подключать к сети только через стабилизатор напряжения.**
- 3.5 Максимальная температура окружающего воздуха +40 °С.
- 3.6 Насос устанавливается в сухих помещениях. Не допускается образование конденсата на корпусе насоса.
- 3.7 Не допускается работа насоса без воды, или если вода поступает в систему ГВС с переборами.

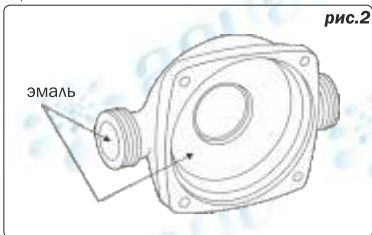
4 ТЕХНИЧЕСКИЕ ХАРАКТЕРИСТИКИ

РАСШИФРОВКА МАРКИРОВКИ НАСОСА

рис.3



- напряжение питания: _____ **220В, 50Гц**
- номинальная потребляемая мощность: _____ **30Вт**
- номинальный потребляемый ток: _____ **0,14А**

ГИДРАВЛИЧЕСКАЯ ХАРАКТЕРИСТИКА

напор, м

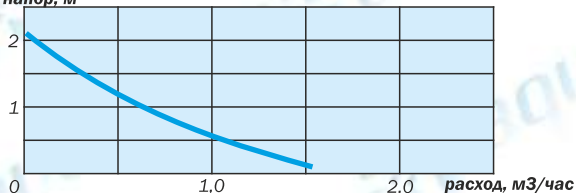

ГАБАРИТНЫЕ РАЗМЕРЫ

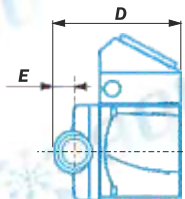
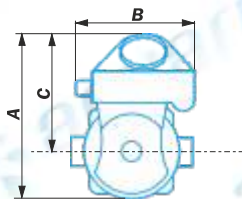

A - 180мм

B - 132мм

C - 130мм

D - 125мм

E - 25мм

5 МОНТАЖ НАСОСА

- 5.1 Насос устанавливается в собранную и опрессованную систему.
- 5.2 Система должна быть тщательно промыта перед установкой насоса.
- 5.3 Стрелка на корпусе насоса показывает направление потока перекачиваемой жидкости (рис.4).
- 5.4 Насос должен устанавливаться либо на горизонтальном участке трубопровода, либо на вертикальном с **направлением движения потока снизу вверх**. Данная мера необходима для предотвращения скопления воздуха в насосе и износа подшипников.
- 5.5 Насос всегда должен устанавливаться таким образом, чтобы **вал двигателя находился в горизонтальном положении**. Правильная установка насоса показана на рис.5, неправильная установка показана на рис.6.

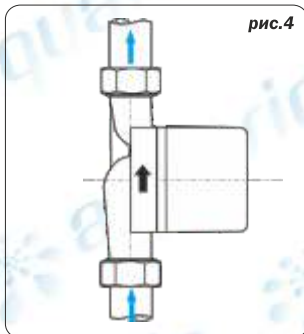

ПРАВИЛЬНАЯ УСТАНОВКА НАСОСА

рис.5

установка насоса на вертикальном участке трубопровода

установка насоса на горизонтальном участке трубопровода

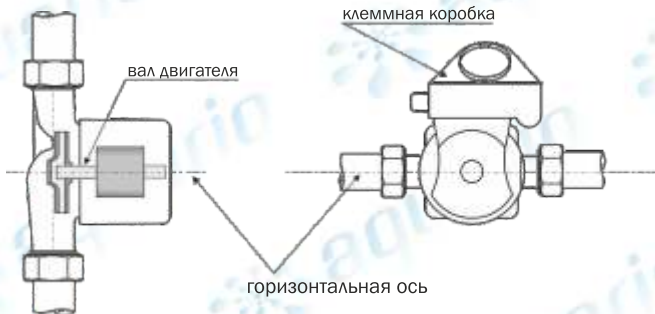

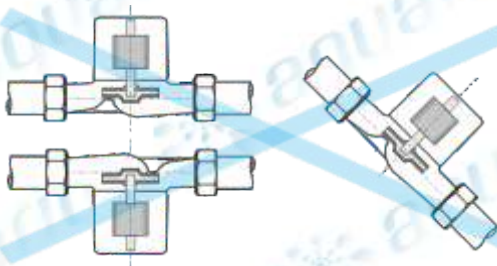

5.6 При монтаже насоса клеммная коробка (рис.5.) должна быть развернута вверх или в бок. **Не допускается установка насоса при которой клеммная коробка развернута вниз.** В случае если особенности системы не позволяют выполнить это правило, и при установке насоса согласно движению потока воды он оказывается ориентирован коробкой вниз, разрешается выполнить следующие действия:

- выкрутить 4 болта крепящих двигатель насоса к чугунному основанию (рис.7а);
- повернуть двигатель вместе с клеммной коробкой относительно основания на нужный угол (90° , 180° , 270°) (рис.7б)
- зафиксировать статор на основании в новом положении и затянуть болты.

рис.7а



рис.7б



ВНИМАНИЕ!

По завершению данной процедуры необходимо убедиться, что насос не потерял герметичность, и протечки воды отсутствуют. В случае обнаружения протечек, эксплуатацию насоса осуществлять не допускается!

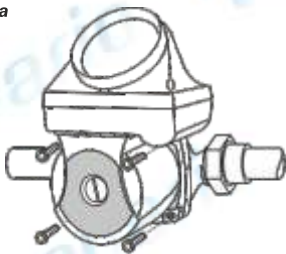
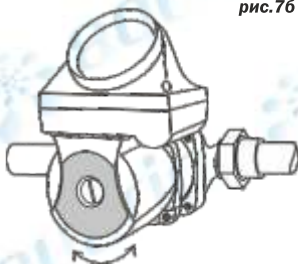
6 ЭЛЕКТРИЧЕСКИЕ СОЕДИНЕНИЯ

ВНИМАНИЕ!

Все предварительные работы по обустройству сети электропитания насоса должны выполняться специалистами в этой области в строгом соответствии с действующими техническими нормативами и соблюдением мер безопасности.

Для подключения к электросети насос укомплектован кабелем с вилкой. При подключении насоса к сети следует соблюдать общие меры предосторожности:

- сеть питания насоса должна соответствовать требованиям п.3.
- допускается подключать насос только к исправной розетке питания;
- не допускать попадания воды и влаги на кабель, вилку и розетку во время подключения и эксплуатации.

ВНИМАНИЕ!

Насос обязательно должен быть заземлен.

Вилка насоса имеет специальные заземляющие контакты. Чтобы осуществить заземление, розетка, к которой подключается насос, также должна иметь ответные заземляющие контакты, подключенные к действующему контуру заземления. Либо можно осуществить заземление насоса напрямую, соединив проводом корпус насоса с действующим заземляющим контуром.

ВНИМАНИЕ!

В сети, к которой осуществляется подключение насоса, либо непосредственно в линии, питающей насос обязательна установка устройства защитного отключения (УЗО) с током срабатывания 30мА.

7 ЭКСПЛУАТАЦИЯ НАСОСА

ВНИМАНИЕ!

Не допускается работа насоса без воды. Даже непродолжительная работа насоса «в сухую» может привести к повреждению его узлов.

Так же не допускается работа насоса в тупик, т.е. без перемещения воды. Убедитесь, что система, в которой установлен насос действительно является замкнутым контуром, позволяющим воде циркулировать, и что в системе отсутствуют элементы, препятствующие циркуляции воды.

- После окончания всех монтажных работ, открыть подачу воды в систему ГВС, чтобы она полностью заполнила трубопровод. Рекомендуется до пуска насоса слить некоторый объем воды, до тех пор, пока вода не будет вытекать равномерной струей без рывков и без пузырей воздуха.
- После того, как система была заполнена водой и из нее удалены остатки воздуха, можно запустить насос. Для запуска насоса его необходимо включить в розетку и перевести переключатель, расположенный на таймере в положение **I** (см.п.7.1).
- Убедиться, что насос включился. Это можно сделать, выкрутив пробку для выпуска воздуха.(см. рис.9). Вал, работающего насоса должен вращаться.

ВНИМАНИЕ!

Если температура воды в системе высокая, то из-под пробки возможен выход пара и брызг горячего теплоносителя. Остерегайтесь ожога. В этой связи рекомендуется осуществлять проверку насоса на холодной системе.

- Установить пробку на место.

7.1 НАСТРОЙКА ТАЙМЕРА

Насос AC152-130HWT укомплектован таймером включения - отключения.

Чаще всего, пользование горячей водой в доме происходит в определенные часы (утром и вечером). В этой связи, нет необходимости поддерживать циркуляцию горячей воды круглосуточно; достаточно запрограммировать насос на включение и отключение в нужное время. Как результат: происходит экономия электроэнергии и ресурса насоса при неизменном уровне комфорта пользования водой.

Как пользоваться таймером.

На таймере (см. рис.8) расположен переключатель режимов работы насоса, который имеет 3 положения:

- I** -насос включен постоянно, независимо от настроек таймера;
- ☉** -насос работает (включается и выключается) согласно установкам таймера;
- 0** -насос выключен;

Для установки таймера нужно:

1. отключить насос, переведя его в режим **0**.
2. установить на таймере желаемое время работы насоса и время его остановки.

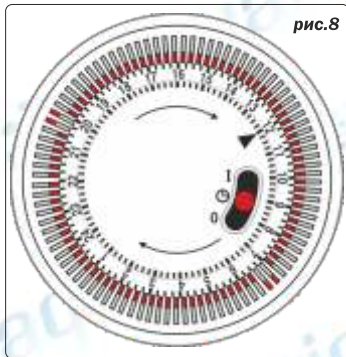

Диск таймера разделен на 24 часа, и каждый час разбит на сектора по 15 минут. В каждом секторе установлен переключатель (маленький треугольник красного цвета), который имеет два положения: ближе к центру диска - насос выключен или ближе к окружности - насос включен. Т.е. каждый переключатель задает режим работы насоса на 15 минутный интервал. Например, таймер на рис.8 установлен таким образом, что насос будет работать с 6-30 до 7-00 утра и с 20-00 до 20-30.

Каких либо ограничений по установке интервалов работы насоса нет.

3. выставить на таймере актуальное время (местное время в момент настройки таймера), вращая его диск по часовой стрелке рукой до того положения, при котором черная стрелка будет показывать актуальное время. (на рис.8 - это 12 часов дня).
4. перевести переключатель режимов работы насоса в положение .

Настройка завершена. Теперь насос будет включаться и выключаться автоматически в заданное время.

7.1 ОБСЛУЖИВАНИЕ НАСОСА

Во время эксплуатации насос не требует специального обслуживания.

Необходимо обращать внимание на появление посторонних шумов во время работы насоса, которые могут являться следствием износа подшипников или могут быть вызваны налипшими на части насоса отложениями (соли жесткости, накипь и т.п.)

После длительного перерыва в работе перед запуском насоса необходимо убедиться, что вал насоса не заблокирован. Для этого нужно выкрутить пробку и попробовать повернуть вал шлицевой отверткой (рис.9).

ВНИМАНИЕ!

Усилие, должно быть небольшим, чтобы не повредить вал.

Если вал вращается свободно, можно запускать насос. Если же вал повернуть не удалось или же он вращается с усилием, это означает, что отложения грязи или накипи заблокировали ротор насоса. В этом случае необходимо осуществить чистку насоса.

Эту процедуру рекомендуется проводить в сервисном центре.

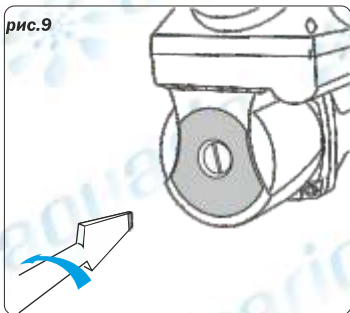



ДОПОЛНИТЕЛЬНАЯ ИНФОРМАЦИЯ ПО МОДЕЛИ АС 154-130HW

Циркуляционный насос АС154-130HW предназначен для осуществления циркуляции горячей воды в системах ГВС. Основное конструктивное отличие данной модели от стандартных циркуляционных насосов серии АС, предназначенных для систем отопления, заключается в следующем.

Внутренняя поверхность рабочей камеры насоса, контактирующая с водой, покрыта специальным полимерным составом.



Данное покрытие имеет следующие свойства:

- предотвращает окисление чугунного корпуса насоса и загрязнение воды
- не подвержено влиянию высоких температур
- обладает прочностью и долговечностью на весь срок службы насоса.

ТЕХНИЧЕСКИЕ ХАРАКТЕРИСТИКИ:

- Давление воды в системе ГВС: не менее 1атм и не более батм.
- Максимальная температура воды: 80°C
- Максимальная температура окружающего воздуха: +40°C
- Потребляемая мощность:
 - 1-я скорость - 32Вт
 - 2-я скорость - 50Вт
 - 3-я скорость - 65Вт

- гидравлические характеристики:

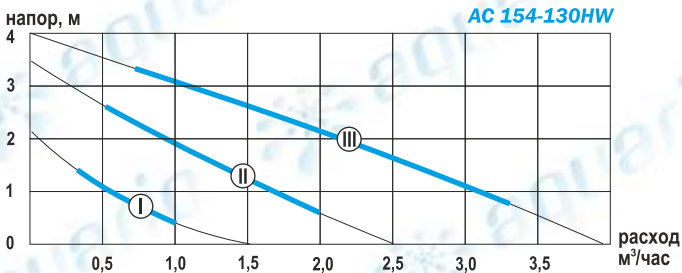

Все остальные параметры, требования и рекомендации изложены в руководстве по монтажу и эксплуатации насосов серии AC для систем отопления.

ГАРАНТИЙНЫЙ ТАЛОН

№ _____

Уважаемый покупатель!

Убедительно просим Вас во избежание недоразумений внимательно изучить инструкцию по эксплуатации и условия бесплатного гарантийного обслуживания.

Проверьте правильность заполнения гарантийного талона при покупке насоса.

Все графы, выделенные звездочкой (*), должны быть заполнены.

*

Модель насоса

*

Серийный номер

*
Штамп организации
продавца

*

Дата продажи

*

Наименование торговой организации

**Изделие в полной комплектации и без видимых внешних повреждений получил.
С условиями гарантии и сервисного обслуживания ознакомлен и согласен.**

*

Подпись покупателя

дата приема в ремонт

дата выдачи из ремонта

Комментарии к выполненному ремонту:

Штамп сервисного
центра

ОТРЫВНОЙ ТАЛОН № _____

Модель насоса

Серийный номер изделия

Дата продажи

Наименование торговой организации

Штамп
торговой
организации





УСЛОВИЯ ГАРАНТИЙНОГО ОБСЛУЖИВАНИЯ

1. Гарантия на насосное оборудование вступает в силу с даты его продажи конечному потребителю и действует в течение 24 месяцев. В гарантийный период владелец оборудования имеет право на бесплатный ремонт и устранение неисправностей, являющихся производственным дефектом.

Срок службы оборудования - 5 лет с даты продажи оборудования конечному потребителю.

2. Гарантийный ремонт производится только в авторизованных мастерских и только при наличии у владельца оборудования полностью заполненного гарантийного талона установленного образца.

3. Неправильно или не полностью заполненный гарантийный талон, а также гарантийный талон, содержащий исправления, не заверенные продавцом, не даёт права на бесплатный гарантийный ремонт.

4. При осуществлении гарантийного ремонта срок гарантии на заменённые запчасти составляет 6 месяцев, но не менее оставшегося срока действия гарантии на целое изделие.

5. Срок гарантии продлевается на время нахождения продукции в гарантийном ремонте.

6. Сроки проведения технической экспертизы и ремонта оборудования установлены Федеральным Законом РФ «О защите прав потребителей».

7. Гарантия не распространяется:

- на насосы, не имеющие полностью и правильно заполненного гарантийного талона установленного образца;

- на насосы, имеющие исправления в гарантийном талоне, не заверенные печатью продавца;

- на насосы, использовавшиеся с нарушением предписаний руководства по эксплуатации;

- на насосы с повреждениями, полученными в результате неправильного электрического и гидравлического монтажа;

- на насосы с повреждениями, возникшими в результате работы насоса без воды или завоздушивания;

- на насосы, эксплуатировавшиеся с подключением к электросети, не соответствующей Государственным техническим стандартам и нормам;

- на насосы, внутри которых обнаружены инородные предметы и значительные загрязнения, препятствующие нормальному функционированию оборудования;

- на насосы, вышедшие из строя под воздействием отложений солей жесткости, накипи и т.п.

- на насосы с повреждениями, вызванными воздействием агрессивной перекачиваемой жидкости;

- на насосы с механическими повреждениями, возникшими при транспортировке или в результате внешних механических воздействий после передачи насоса конечному потребителю;

- на насосы, имеющие следы разборки и ремонта, произведённые вне Службы сервиса.

8. Производитель не несёт ответственность за возможные расходы, связанные с монтажом и демонтажем гарантийного оборудования, а так же за ущерб, причинённый другому оборудованию в результате выхода изделия из строя в гарантийный период.

9. Заключение о работоспособности оборудования выдаётся только авторизованными сервисными центрами по результатам его проверки.

10. Диагностика оборудования, выявившая необоснованность претензий клиента и подтвердившая работоспособность диагностируемого оборудования, является платной услугой и подлежит оплате клиентом.

**список сервисных центров на сайте: www.aquario.ru
тел.(495)500-09-92**