

Koffiezetapparaat • Cafetière • Cafetera  
Caffettiera • Coffee machine • Maszynka do kawy  
Kávéfozo • Кофеварка • ماكينة تحضير القهوة



### **Bedienungsanleitung / Garantie**

Gebruiksaanwijzing • Mode d'emploi • Manual de instrucciones  
Istruzioni per l'uso • Instruction Manual • Instrukcja obsługi / Gwarancja  
Használati utasítás • Руководство по эксплуатации • دليل التعليمات



## DEUTSCH

### Inhalt

Übersicht der Bedienelemente .....	Seite	3
Bedienungsanleitung .....	Seite	4
Technische Daten .....	Seite	8
Garantie .....	Seite	8
Entsorgung .....	Seite	9

## NEDERLANDS

### Inhoud

Overzicht van de bedieningselementen .....	Pagina	3
Gebbruiksaanwijzing .....	Pagina	10
Technische gegevens .....	Pagina	14
Verwijdering .....	Pagina	14

## FRANÇAIS

### Sommaire

Liste des différents éléments de commande .....	Page	3
Mode d'emploi .....	Page	15
Données techniques .....	Page	19
Élimination .....	Page	19

## ESPAÑOL

### Indice

Indicación de los elementos de manejo .....	Página	3
Instrucciones de servicio .....	Página	20
Datos técnicos .....	Página	24
Eliminación .....	Página	24

## ITALIANO

### Indice

Elementi di comando .....	Pagina	3
Istruzioni per l'uso .....	Pagina	25
Dati tecnici .....	Pagina	29
Smaltimento .....	Pagina	29

## ENGLISH

### Contents

Overview of the Components .....	Page	3
Instruction Manual .....	Page	30
Technical Data .....	Page	34
Disposal .....	Page	34

## JĘZYK POLSKI

### Spis treści

Przegląd elementów obsługi .....	Strona	3
Instrukcja obsługi .....	Strona	35
Dane techniczne .....	Strona	39
Ogólne warunki gwarancji .....	Strona	39
Uzuwanie .....	Strona	40

## MAGYARUL

### Tartalom

A kezelőelemek áttekintése .....	Oldal	3
Használati utasítás .....	Oldal	41
Műszaki adatok .....	Oldal	45
Selejtezés .....	Oldal	45

## РУССКИЙ

### Содержание

Обзор деталей прибора .....	стр.	3
Руководство по эксплуатации .....	стр.	46
Технические данные .....	стр.	51
Утилизация .....	стр.	51

## العربية

### المحتويات

3 صفحة .....	نظرة عامة على المكونات .....
56 صفحة .....	دليل التعليمات .....
53 صفحة .....	البيانات الفنية .....
52 صفحة .....	التخلص من الجهاز .....

DEUTSCH

NEDERLANDS

FRANÇAIS

ESPAÑOL

ITALIANO

ENGLISH

JĘZYK POLSKI

MAGYARUL

РУССКИЙ

العربية

## Übersicht der Bedienelemente

Overzicht van de bedieningselementen • Liste des différents éléments de commande  
Indicación de los elementos de manejo • Elementi di comando • Overview of the Components  
Przegląd elementów obsługi • A kezelőelemek áttekintése  
Обзор деталей прибора • نظرة عامة على المكونات

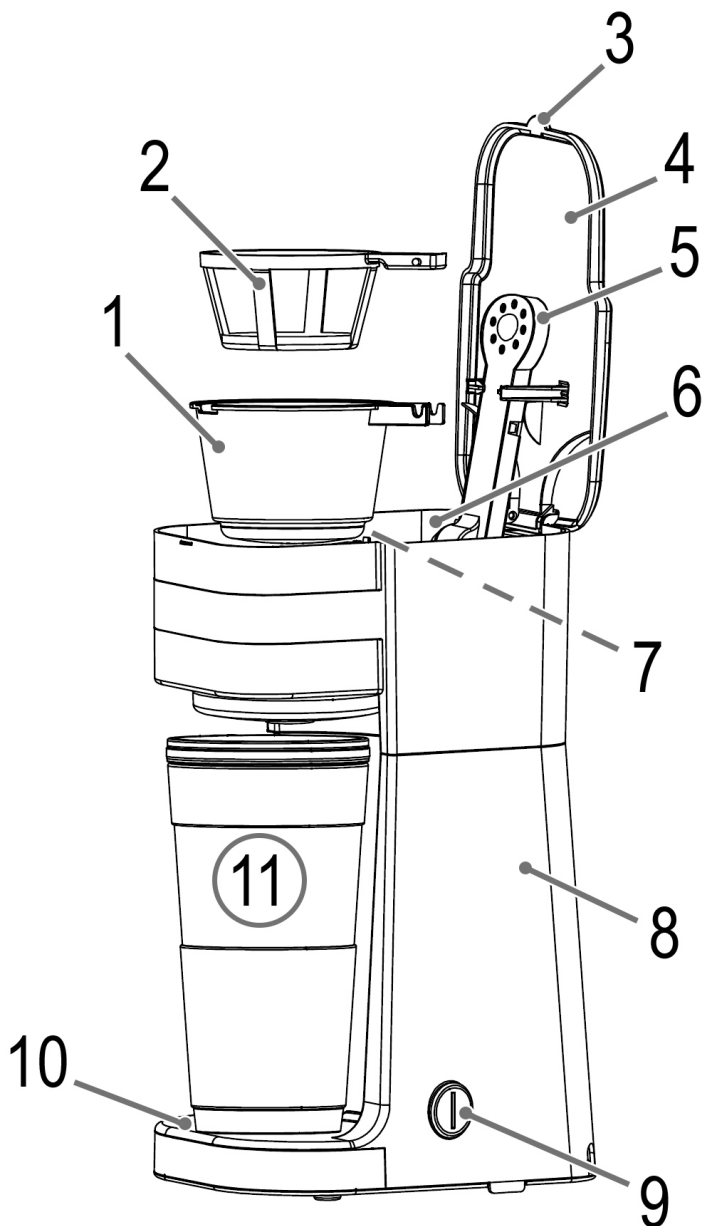

## Bedienungsanleitung

Vielen Dank, dass Sie sich für unser Produkt entschieden haben. Wir wünschen Ihnen viel Freude mit dem Gerät.

### Symbole in dieser Bedienungsanleitung

Wichtige Hinweise für Ihre Sicherheit sind besonders gekennzeichnet. Beachten Sie diese Hinweise unbedingt, um Unfälle und Schäden am Gerät zu vermeiden:

#### **WARNUNG:**

Warnt vor Gefahren für Ihre Gesundheit und zeigt mögliche Verletzungsrisiken auf.

#### **ACHTUNG:**

Weist auf mögliche Gefährdungen für das Gerät oder andere Gegenstände hin.

#### **HINWEIS:**

Hebt Tipps und Informationen für Sie hervor.

## Allgemeine Hinweise

Lesen Sie vor Inbetriebnahme dieses Gerätes die Bedienungsanleitung sehr sorgfältig durch und bewahren Sie diese inkl. Garantieschein, Kassenbon und nach Möglichkeit den Karton mit Innenverpackung gut auf. Falls Sie das Gerät an Dritte weitergeben, geben Sie auch die Bedienungsanleitung mit.

- Benutzen Sie das Gerät ausschließlich für den privaten und den dafür vorgesehenen Zweck. Dieses Gerät ist nicht für den gewerblichen Gebrauch bestimmt.
- Benutzen Sie das Gerät nicht im Freien. Halten Sie es vor Hitze, direkter Sonneneinstrahlung, Feuchtigkeit (auf keinen Fall in Flüssigkeiten tauchen) und scharfen Kanten fern. Benutzen Sie das Gerät nicht mit feuchten Händen. Bei feucht oder nass gewordenem Gerät sofort den Netzstecker ziehen.
- Schalten Sie das Gerät aus und ziehen Sie immer den Netzstecker aus der Steckdose (ziehen Sie am Netzstecker, nicht am Kabel), wenn Sie das Gerät nicht benutzen, Zubehörteile anbringen, zur Reinigung oder bei Störung.
- Betreiben Sie das Gerät **nicht** unbeaufsichtigt. Sollten Sie den Raum verlassen, schalten Sie das Gerät immer aus. Ziehen Sie den Netzstecker aus der Steckdose.
- Das Gerät und das Netzkabel müssen regelmäßig auf Zeichen von Beschädigungen untersucht werden. Wird eine Beschädigung festgestellt, darf das Gerät nicht mehr benutzt werden.
- Verwenden Sie nur Original-Zubehör.
- Zur Sicherheit Ihrer Kinder lassen Sie keine Verpackungsteile (Plastikbeutel, Karton, Styropor, etc.) erreichbar liegen.

#### **WARNUNG:**

Lassen Sie kleine Kinder nicht mit Folie spielen.  
**Es besteht Erstickengefahr!**

## Spezielle Sicherheitshinweise für dieses Gerät

### **WARNUNG: Verbrennungsgefahr!**

Öffnen Sie während des Kochvorgangs niemals den Wassertankdeckel.

### **ACHTUNG:**

Dieses Gerät ist nicht dazu bestimmt, bei der Reinigung in Wasser eingetaucht zu werden. Beachten Sie die Anweisungen, die wir Ihnen im Kapitel „Reinigung“ dazu geben.

- Betreiben Sie das Gerät nur auf einer ebenen Arbeitsfläche.
- Benutzen Sie das Gerät nur, wenn Wasser im Wasserbehälter eingefüllt ist.
- Bewegen Sie das Gerät nicht, wenn es in Betrieb ist.

- Dieses Gerät kann von Kindern ab 8 Jahren und darüber benutzt werden, wenn sie beaufsichtigt werden oder bezüglich des sicheren Gebrauchs des Gerätes unterwiesen wurden und die daraus resultierenden Gefahren verstanden haben.
- Reinigung und die Wartung durch den Benutzer dürfen nicht durch Kinder vorgenommen werden, es sei denn, sie sind 8 Jahre oder älter und werden beaufsichtigt.
- Das Gerät und seine Anschlussleitung sind von Kindern jünger als 8 Jahre fernzuhalten.
- Kinder dürfen nicht mit dem Gerät spielen.
- Geräte können von Personen mit eingeschränkten körperlichen, sensorischen oder geistigen Fähigkeiten oder mit mangelnder Erfahrung und mangelnden Kenntnissen benutzt werden, wenn sie beaufsichtigt oder bezüglich des sicheren Gebrauchs des Gerätes unterwiesen wurden und die damit verbundenen Gefahren verstanden haben.
- Reparieren Sie das Gerät nicht selbst, sondern suchen Sie einen autorisierten Fachmann auf. Wenn die Netzanschlussleitung dieses Gerätes beschädigt wird, muss sie durch den Hersteller oder seinen Kundendienst oder eine ähnlich qualifizierte Person ersetzt werden, um Gefährdungen zu vermeiden.
- Beachten Sie das nachfolgende Kapitel „Bestimmungsgemäßer Gebrauch“. Der Missbrauch zu anderen Zwecken kann Verletzungen zur Folge haben.

## **Bestimmungsgemäßer Gebrauch**

- Dieses Gerät dient zum Kochen von gemahlenem Bohnenkaffee.
- Benutzen Sie das Gerät nur in trockenen Innenräumen.

- Es ist für den Gebrauch im Haushalt und ähnlichen Anwendungsbereichen vorgesehen wie z. B.:
    - in Personalküchen von Läden, Büros und anderen gewerblichen Bereichen;
    - von Gästen in Hotels, Motels und anderen Wohneinrichtungen;
- Es ist **nicht** für die Anwendung in landwirtschaftlichen Anwesen oder Frühstückspensionen bestimmt.

### Auspacken des Gerätes

1. Nehmen Sie das Gerät aus seiner Verpackung.
2. Entfernen Sie sämtliches Verpackungsmaterial, wie Folien, Füllmaterial, Kabelhalter und Kartonverpackung.
3. Eventuell sind empfindliche Flächen mit Folie geschützt. Entfernen Sie diese Folien.
4. Prüfen Sie den Lieferumfang auf Vollständigkeit.
5. Sollte der Verpackungsinhalt unvollständig oder Beschädigungen feststellbar sein, nehmen Sie das Gerät nicht in Betrieb. Bringen Sie es umgehend zum Händler zurück.

#### **i** HINWEIS:

Am Gerät können sich noch Staub oder Produktionsreste befinden. Wir empfehlen Ihnen, das Gerät wie unter „Reinigung“ beschrieben zu säubern.

### Übersicht der Bedienelemente / Lieferumfang

- 1 Filterhalter
- 2 Permanentfilter
- 3 Lasche zum Öffnen des Wassertankdeckels
- 4 Wassertankdeckel
- 5 Wasserauslauf
- 6 Wassertank
- 7 Wasserstandsanzeige
  - 14 OZ 420 ml
  - 10 OZ 300 ml
  - 8 OZ 240 ml
- 8 Grundgerät
- 9 Taste 
- 10 Abstellfläche
- 11 Thermo-Edelstahlbecher

### Anwendungshinweise

#### Standort

- Stellen Sie den Kaffeeautomaten auf eine feste und ebene Oberfläche. Stellen Sie das Gerät so auf, dass es nicht kippen kann.

- Stellen Sie das Gerät nicht direkt neben einem Gas- oder Elektroherd oder einer anderen Wärmequelle auf.

#### Hinweis zum Kochvorgang

Abhängig vom Mahlgrad und Menge nimmt das Kaffeepulver während des Kochvorgangs Wasser auf. Dadurch weicht die Menge des fertigen Kaffees von der eingefüllten Wassermenge ab.

#### Europäische Maßgaben zur Energieeinsparung

#### **i** HINWEIS:

Die europäische Richtlinie 2009/125/EG (Ökodesign) bündelt Maßnahmen zur Energieersparnis. Für Kaffeeautomaten gilt: Für Kaffeeautomaten, bei denen der Kaffee in einem isolierten Behälter aufbewahrt wird, gilt eine Wartezeit von höchstens 5 Minuten nach Abschluss des letzten Brühzyklus. Das Gerät schaltet sich anschließend automatisch aus. Sie profitieren von der erhöhten Sicherheit und einem geringeren Stromverbrauch.

#### Elektrischer Anschluss

1. Prüfen Sie, ob die Netzspannung, die Sie benutzen wollen, mit der des Gerätes übereinstimmt. Die Angaben hierzu finden Sie auf dem Typenschild am Gerät.
2. Schließen Sie das Netzkabel an eine vorschriftsmäßig installierte Schutzkontakt-Steckdose an.

#### Inbetriebnahme

Vor dem ersten Aufbrühen von Kaffee nehmen Sie das Gerät 2-mal nur mit sauberem Wasser in Betrieb. Dies entfernt Staub, der sich während des Transports innen angesammelt haben könnte. Gehen Sie vor wie unter „Bedienung“ beschrieben.

#### Gerät ein-/ausschalten

- Drücken Sie auf die Taste, um das Gerät einzuschalten. Die Kontrollleuchte in der Taste leuchtet.
- Drücken Sie erneut auf die Taste, um das Gerät auszuschalten bzw. den Brühvorgang abzubrechen. Die Kontrollleuchte in der Taste erlischt.

## Bedienung

1. Klappen Sie den Wassertankdeckel auf.
2. Füllen Sie kaltes Wasser in den Wassertank.

### ACHTUNG:

Überfüllen Sie den Tank nicht! Füllen Sie nicht über die Marke **14 OZ 420 ml** hinaus.

3. Setzen Sie den Filterhalter und den Permanentfilter ein.
4. Füllen Sie Kaffeepulver in den Permanentfilter.

### HINWEIS:

Füllen Sie nicht zu viel Kaffeepulver in den Filter, da dieser sonst überlaufen kann.

5. Schließen Sie den Wassertankdeckel. Er muss einrasten.
6. Stellen Sie den Thermo-Edelstahlbecher ohne Deckel auf die Abstellfläche.

### HINWEIS:

Halten Sie hierfür den Thermo-Edelstahlbecher leicht schräg.

7. Schalten Sie das Gerät ein. Die Kontrollleuchte in der Taste leuchtet.

### HINWEIS:

Der Brühvorgang dauert max. 5 Minuten. Danach schaltet sich das Gerät automatisch aus. Die Kontrollleuchte in der Taste erlischt.

### Der Kaffee ist fertig

- Nachdem kein Kaffee mehr durch den Filter läuft, können Sie den Thermo-Edelstahlbecher entnehmen.

- Setzen Sie den Deckel auf. Achten Sie auf den richtigen Sitz des Dichtungsringes. Halten Sie den Schieber geschlossen, damit der Kaffee länger heiß bleibt.

### ACHTUNG:

- Achten Sie darauf, dass der Schieber am Deckel geschlossen ist, wenn Sie den Thermo-Edelstahlbecher transportieren.
- Der Schieber dient nicht als tropfsicherer, dichter Verschluss.

- Schalten Sie das Gerät aus.

### WARNUNG:

Möchten Sie sofort einen weiteren Becher Kaffee kochen, schalten Sie das Gerät aus. Lassen Sie es bei geöffnetem Wassertank abkühlen, um heiße Wasserspritzer beim Auffüllen des Wassers zu vermeiden.

## Entkalken

Eine Entkalkung wird nötig, wenn die Zubereitungszeit wesentlich zunimmt, oder das Gerät sich vorzeitig ausschaltet.

- Verwenden Sie zum Entkalken nur handelsübliche Entkalkungsmittel auf Zitronensäurebasis.
- Dosieren Sie, wie auf der Verpackung oder Beipackzettel angegeben.

### WARNUNG:

- Kochen Sie danach 3-4-mal frisches Wasser auf, um Rückstände des Entkalkungsmittels auszuspülen.
- Verwenden Sie kein Kaffeepulver!
- Dieses Wasser **nicht** als Trinkwasser verwenden.

## Reinigung

### WARNUNG:

- Ziehen Sie vor der Reinigung immer den Netzstecker und warten Sie, bis das Gerät abgekühlt ist.
- Tauchen Sie das Gerät nicht in Wasser. Es könnte zu einem elektrischen Schlag oder Brand führen.

### ACHTUNG:

- Benutzen Sie keine Drahtbürste oder andere scheuernde Gegenstände.
- Benutzen Sie keine scharfen oder scheuernden Reinigungsmittel.
- Der Thermo-Edelstahlbecher mit seinem Deckel ist nicht für die Reinigung in der Spülmaschine geeignet.
- Die Außenseite des Gerätes reinigen Sie nach Bedarf mit einem leicht feuchten Tuch – ohne Zusatzmittel.

- Nehmen Sie evtl. übergetretenen Kaffeesatz vom inneren Gehäuse mit einem Papiertuch auf. Wischen Sie mit einem feuchten Tuch nach.

### Permanentfilter, Filterhalter, Thermo-Edelstahlbecher mit Deckel und Dichtungsring

Reinigen Sie die Teile in gewohnter Weise in einem Spülbad. Benutzen Sie ggf. eine weiche Bürste.

## Aufbewahrung

- Reinigen Sie das Gerät wie beschrieben und lassen Sie es vollständig trocknen.

- Wir empfehlen, das Gerät in der Original-Verpackung aufzubewahren, wenn Sie es über einen längeren Zeitraum nicht benutzen möchten.
- Lagern Sie das Gerät immer außerhalb der Reichweite von Kindern an einem gut belüfteten und trockenen Ort.

## Störungsbehebung

Störung	Mögliche Ursache	Abhilfe
Das Gerät ist ohne Funktion.	Das Gerät hat keine Stromversorgung.	Überprüfen Sie die Steckdose mit einem anderen Gerät. Setzen Sie den Netzstecker richtig ein. Kontrollieren Sie die Haussicherung.
	Das Gerät ist defekt.	Wenden Sie sich an unseren Service oder an einen Fachmann.
Rückstau im Filter: Der Kaffeesatz tritt über den Filterrand.	Es ist zu viel Kaffeepulver im Filter.	1. Schalten Sie das Gerät aus. Ziehen Sie den Netzstecker. 2. Reinigen Sie das Gerät wie beschrieben.
Im Kaffee ist Kaffeesatz enthalten.	Der Permanentfilter ist nicht eingesetzt.	Setzen Sie den Permanentfilter ein.
	Es ist zu viel Kaffeepulver im Filter.	Nehmen Sie weniger Kaffeepulver.
Die Dauer des Brühvorgangs ist erheblich zu lang.	Im Gerät befinden sich Kalkrückstände.	Entkalken Sie das Gerät wie beschrieben.
Das Gerät schaltet sich vorzeitig aus.		
Das Gerät schaltet sich von alleine aus.	Dies ist <b>kein</b> Fehler vom Gerät. Zur Einhaltung der Ökodesign-Richtlinie (2009/125/EG), schaltet sich das Gerät nach dem Ende des Brühvorgangs, nach maximal 5 Minuten, automatisch aus.	

## Technische Daten

Modell:..... KA 3733  
 Spannungsversorgung:..... 220 - 240 V~, 50 - 60 Hz  
 Leistungsaufnahme:..... 650 - 750 W  
 Füllmenge: ..... ca. 0,4 Liter  
 Schutzklasse:..... I  
 Nettogewicht: ..... ca. 1 kg  
 Technische und gestalterische Änderungen im Zuge stetiger Produktentwicklungen vorbehalten.

## Hinweis zur Richtlinienkonformität

Hiermit erklärt der Hersteller, dass sich das Gerät KA 3733 in Übereinstimmung mit den folgenden Anforderungen befindet:

- Europäische Niederspannungsrichtlinie 2014/35/EU
- EU-Richtlinie für elektromagnetische Verträglichkeit 2014/30/EU
- Ökodesign Richtlinie 2009/125/EG
- RoHS-Richtlinie 2011/65/EU

## Garantie

### Garantiebedingungen

1. Gegenüber Verbrauchern gewähren wir bei privater Nutzung des Geräts eine Garantie von 24 Monaten ab Kaufdatum.

Ist das Gerät zur gewerblichen Nutzung geeignet, gewähren wir beim Kauf durch Unternehmer für das Gerät eine Garantie von 12 Monaten.

Die Garantiezeit für Verbraucher reduziert sich auf 12 Monate, sofern sie ein zur gewerblichen Nutzung geeignetes Gerät – auch teilweise – gewerblich nutzen.

2. Voraussetzung für unsere Garantieleistungen sind der Kauf des Geräts in Deutschland bei einem unserer Vertragshändler sowie die Übersendung einer Kopie des Kaufbelegs und dieses Garantiescheins an uns.
3. Befindet sich das Gerät zum Zeitpunkt des Garantiefalles im Ausland, muss es auf Kosten des Käufers uns zur Erbringung der Garantieleistungen zur Verfügung gestellt werden.



4. Mängel müssen innerhalb von 14 Tagen nach Erkennbarkeit uns gegenüber schriftlich angezeigt werden. Besteht der Garantieanspruch zu Recht, entscheiden wir, auf welche Art der Schaden/Mangel behoben werden soll, ob durch Reparatur oder durch Austausch eines gleichwertigen Geräts.
5. Garantieleistungen werden nicht für Mängel erbracht, die auf der Nichtbeachtung der Gebrauchsanweisung, unsachgemäßer Behandlung oder normaler Abnutzung des Geräts beruhen. Garantieansprüche sind ferner ausgeschlossen für leicht zerbrechliche Teile, wie zum Beispiel Glas oder Kunststoff. Schließlich sind Garantieansprüche ausgeschlossen, wenn nicht von uns autorisierte Stellen Arbeiten an dem Gerät vornehmen.
6. Durch Garantieleistungen wird die Garantiezeit nicht verlängert. Es besteht auch kein Anspruch auf neue Garantieleistungen. Diese Garantieerklärung ist eine freiwillige Leistung von uns als Hersteller des Geräts. Die gesetzlichen Gewährleistungsrechte (Nacherfüllung, Rücktritt, Schadensersatz und Minderung) werden durch diese Garantie nicht berührt.

Stand 06 2012

## Garantieabwicklung

### 24 Stunden am Tag, 7 Tage in der Woche

Sollte Ihr Gerät innerhalb der Garantiezeit einen Mangel aufweisen, steht Ihnen die schnellste und komfortabelste Möglichkeit der Reklamationsanmeldung über unser SLI - Internet-Serviceportal zur Verfügung.

[www.sli24.de](http://www.sli24.de)

Bitte melden Sie direkt den Servicevorgang auf unserem Online Serviceportal [www.sli24.de](http://www.sli24.de) an. Sie erhalten wenige Sekunden nach Abschluss der Anmeldung ein kostenloses Versandticket per E-Mail übermittelt. Zusätzlich erhalten Sie weitere Informationen zur Abwicklung Ihrer Reklamation.

Mit Ihren persönlichen Zugangsdaten, die direkt nach Ihrer Anmeldung per E-Mail an Sie übermittelt werden, können Sie den Status Ihres Vorgangs auf unserem Serviceportal [www.sli24.de](http://www.sli24.de) online verfolgen.

Sie brauchen das kostenlose Versandticket nur noch auf die Verpackung Ihres gut verpackten Gerätes zu kleben und das Paket bei der nächsten Annahmestelle der Deutschen Post/DHL abzugeben. Der Versand erfolgt für Sie kostenlos an unser Servicecenter bzw. Servicepartner.

So einfach kann Service sein!

1. **Anmelden**
2. **Einpacken**
3. **Ab zur Post damit**

Fertig, so einfach geht es!

Bitte vergessen Sie nicht, dem Gerät eine Kopie Ihres Kaufbeleges (Kassenbon, Rechnung, Lieferschein) als Garantienachweis beizulegen, da wir sonst keine kostenlosen Garantieleistungen erbringen können.

Unser Serviceportal [www.sli24.de](http://www.sli24.de) bietet Ihnen weitere Leistungen an:

- Downloadbereich für Bedienungsanleitungen
- Downloadbereich für Firmwareupdates
- FAQ's, die Ihnen Problemlösungen anbieten
- Kontaktformular
- Zugang zu unseren Zubehör- und Ersatzteile-Webshops

### Auch nach der Garantie sind wir für Sie da! – Kostengünstige Reparaturen zum Festpreis!

Bitte nehmen Sie in keinem Fall eine unfreie Einsendung Ihres Gerätes vor. Unfreie Lieferungen werden von uns nicht angenommen. Es entstehen Ihnen damit erhebliche Kosten.

Stand 06 2012

## Entsorgung

### Bedeutung des Symbols „Mülltonne“



Schonen Sie unsere Umwelt, Elektrogeräte gehören nicht in den Hausmüll.

Nutzen Sie die für die Entsorgung von Elektrogeräten vorgesehenen Sammelstellen und geben dort Ihre Elektrogeräte ab, die Sie nicht mehr benutzen werden.

Sie helfen damit die potenziellen Auswirkungen, durch falsche Entsorgung, auf die Umwelt und die menschliche Gesundheit zu vermeiden.

Sie leisten damit Ihren Beitrag zur Wiederverwertung, zum Recycling und zu anderen Formen der Verwertung von Elektro- und Elektronik-Altgeräten.

Informationen, wo die Geräte zu entsorgen sind, erhalten Sie über Ihre Kommunen oder die Gemeindeverwaltungen.

## Gebruiksaanwijzing

Dank u voor uw keuze van dit product. We hopen dat u er veel plezier van beleeft.

### Symbolen in deze bedieningshandleiding

Belangrijke aanwijzingen voor uw veiligheid zijn speciaal gekenmerkt. Neem deze aanwijzingen strikt in acht om ongevallen en schade aan het apparaat te vermijden:

#### **WAARSCHUWING:**

Waarschuwt voor gevaren voor uw gezondheid en toont mogelijk letselrisico's.

#### **LET OP:**

Wijst op mogelijke gevaren voor het apparaat of andere voorwerpen.

#### **OPMERKING:**

Kenmerkt tips en informatie voor u.

### Algemene opmerkingen

Lees vóór de ingebruikname van dit apparaat de handleiding uiterst zorgvuldig door en bewaar deze goed, samen met het garantiebewijs, de kassabon en zo mogelijk de doos met de binnenverpakking. Geef ook de handleiding mee wanneer u de machine aan derden doorgeeft.

- Gebruik het apparaat uitsluitend privé en uitsluitend voor de voorgeschreven toepassing. Dit apparaat is niet geschikt voor commercieel gebruik.
- Gebruik het apparaat niet buiten. Bescherm het tegen hitte, directe zonnestralen, vocht (in geen geval in vloeistoffen dompelen) en scherpe randen. Gebruik het apparaat niet met vochtige handen. Bij vochtig of nat geworden apparaat onmiddellijk de stroomtoevoer onderbreken.
- Schakel het apparaat uit en onderbreek altijd de stroomtoevoer (trek aan de stekker, niet aan de kabel) wanneer u het apparaat niet gebruikt, hulpstukken aanbrengt, reinigt of wanneer storingen optreden.
- Laat het ingeschakelde apparaat **niet** zonder toezicht werken. Schakel het apparaat altijd uit voordat u de ruimte verlaat. Trek de netstekker uit de contactdoos.
- Het apparaat en de netkabel moeten regelmatig op zichtbare schade worden gecontroleerd. Wanneer u schade vaststelt, mag het apparaat niet meer worden gebruikt.
- Gebruik alleen originele reserveonderdelen.
- Laat om veiligheidsredenen geen verpakkingsdelen (plasticzak, doos, piepschuim, enz.) binnen het bereik van uw kinderen liggen.

#### **WAARSCHUWING:**

Laat kleine kinderen niet met de folie spelen.  
**Er bestaat gevaar voor verstikking!**

## Speciale veiligheidsaanwijzingen voor dit apparaat

### **WAARSCHUWING: Risico op brandwonden!**

Het deksel van het waterreservoir niet openen tijdens gebruik.

### **LET OP:**

Dit apparaat dient niet ondergedompeld te worden in water. Raadpleeg de instructies die zijn opgenomen in het hoofdstuk "Reiniging".

- Plaats het apparaat altijd alleen op een vlakke ondergrond.
- Het apparaat alleen inschakelen wanneer het waterreservoir met water is gevuld.
- Het apparaat niet verplaatsen wanneer het in gebruik is.
- Het apparaat kan worden gebruikt door kinderen van 8 jaar en ouder onder toezicht van een volwassene of als zij geïnstrueerd zijn in veilig gebruik van het apparaat en bewust zijn van de gevaren.

- Reiniging en onderhoud door de gebruiker mogen niet door kinderen worden verricht, tenzij ze ouder dan 8 jaar zijn en begeleid worden.
- Houd het apparaat en het snoer buiten bereik van kinderen jonger dan 8 jaar.
- Kinderen mogen niet met het apparaat spelen.
- Apparaten kunnen worden gebruikt door personen met verminderde lichamelijke, zintuiglijke of geestelijke vermogens, of gebrek aan ervaring en kennis als zij onder toezicht staan of geïnstrueerd zijn voor het gebruik van het apparaat in een veilige manier en als zij de gevaren begrijpen.
- Repareer het apparaat niet zelf. Neem contact op met een bevoegde reparateur. Als de stroomkabel is beschadigd, moet deze door de fabrikant, zijn dealer of vergelijkbare, erkende personen vervangen worden om gevaar te vermijden.
- Raadpleeg hiervoor het volgende hoofdstuk “Beoogd gebruik”. Misbruik voor andere doeleinden kan tot verwondingen leiden.

## Beoogd gebruik

- Dit apparaat wordt gebruikt voor het zetten van koffie met gemalen koffiebonen.
- Gebruik het apparaat uitsluitend binnenshuis en op een droge plek.
- Het is bestemd voor huishoudelijk gebruik en op dergelijke plaatsen zoals bijv.:
  - In personeelkeukens in winkels, op kantoren en andere commerciële plaatsen;
  - Door gasten in hotels, motels en andere accommodatiefaciliteiten.

Het is **niet** bestemd voor gebruik op boerderijaccommodaties of Bed & Breakfast verblijven.

## Uitpakken van het apparaat

1. Haal het apparaat uit zijn verpakking.
2. Verwijder alle verpakkingsmaterialen, zoals plastic folie, opvulmateriaal, kabelbinders en kartonnen verpakking.
3. Gevoelige oppervlakken zijn mogelijk beschermd met een stukje folie. Verwijder deze folie.
4. Controleer de inhoud op eventueel ontbrekende onderdelen.
5. Als de inhoud van de verpakking niet compleet is of wanneer beschadigen worden geconstateerd, het apparaat niet gebruiken. Breng het apparaat terug naar de leverancier.

### **i** OPMERKING:

Er kan stof en productieresidu op het apparaat aanwezig zijn. We raden u aan het toestel reinigen zoals beschreven in het hoofdstuk "Reiniging".

## Overzicht van de bedieningselementen / Omvang van de levering

- 1 Filterhouder
- 2 Permanent filter
- 3 Lipje voor het openen van het waterreservoirdeksel
- 4 Deksel waterreservoir
- 5 Watertuit
- 6 Waterreservoir
- 7 Waterniveau meter
  - 14 OZ 420 ml
  - 10 OZ 300 ml
  - 8 OZ 240 ml
- 8 Basis apparaat
- 9  toets
- 10 Plateau
- 11 Roestvrijstalen thermobeker

## Opmerkingen voor het gebruik

### Plaatsing

- Plaats het koffiezetapparaat op een stabiele en vlakke ondergrond. Zet het zo neer, dat het niet kan omvallen.
- Plaats het apparaat niet dicht bij en gas of elektrisch fornuis of andere hittebronnen.

### Opmerking over het bereidingsproces

Tijdens het zetten van de koffie en afhankelijk van de maling van de koffie en de gebruikte hoeveelheid, absorbeert de koffie een bepaalde hoeveelheid water. Daarom kan de hoeveelheid koffie verschillen met die van de hoeveelheid water in de tank.

## Opmerking over het bereidingsproces

### **i** OPMERKING:

De Europese richtlijn 2009/125/EG (Richtlijn Ecodesign) omvat maatregelen voor energiebesparing.

De volgende maatregel is van toepassing op koffiezetapparaten: Een maximale wachttijd van 5 minuten na de laatste keer koffiezetten geldt voor koffiezetapparaten met een thermobeker. Het apparaat wordt automatisch uitgeschakeld.

U behaalt meer profijt bij betere veiligheid en een lager energieverbruik.

## Elektrische aansluiting

1. Zorg ervoor dat uw elektriciteit overeenkomt met de specificaties van het apparaat. De specificaties zijn op het typeplaatje afgedrukt.
2. Steek de stekker in een juist geïnstalleerd en geaard stopcontact.

## Ingebruikneming

Gebruik het apparaat eerst tweemaal met schoon water alvorens het te gebruiken om koffie te zetten. Dit verwijdert stof dat zicht tijdens het transport verzameld kan hebben. Volg de instructies onder "Bediening".

## De machine aan/uit zetten

- Druk op de toets om het apparaat in te schakelen. Het indicatielampje van de toets licht op.
- Druk nogmaals op de toets om het apparaat uit te schakelen of om het brouwproces te onderbreken. Het indicatielampje op de toets gaat uit.

## Bediening

1. Open het deksel van het waterreservoir.
2. Vul het waterreservoir met koud water.

### LET OP:

Maak de tank niet te vol! Vul de tank maximaal tot de markering **14 OZ 420 ml**.

3. Plaats zowel de filterhouder als het permanente filter.
4. Vul koffiepoeder in het permanente filter.

### **i** OPMERKING:

Doe niet teveel koffie in het filter om morsen te voorkomen.

5. Sluit het deksel van de watertank. Het moet vastgrijpen.
6. Plaats de roestvrijstalen thermobeker zonder deksel op het bergvlak.

### **i** OPMERKING:

Houd de roestvrijstalen thermobeker een beetje schuin.

7. Schakel het apparaat in. Het indicatielampje van de toets licht op.

**i OPMERKING:**

Het koffiezetten duurt maximaal 5 minuut. Het apparaat zal dan automatisch uitschakelen. Het indicatielampje op de toets gaat uit.

**De koffie is klaar**

- Zodra er geen koffie meer door het filter loopt, kunt u de roestvrijstalen thermobeker verwijderen.
- Plaats het deksel terug. Controleer de juiste plaatsing van de afdichtingsring. Houd de schuif gesloten om de koffie langer warm te houden.

**⚠ LET OP:**

- Zorg ervoor dat de schuif op het deksel gesloten is tijdens het transport van de roestvrijstalen thermobeker.
  - De schuif dient niet als een druiwaterdichte afdichting.
- Schakel het apparaat uit.

**⚠ WAARSCHUWING:**

Als u onmiddellijk een andere kop koffie wilt zetten, moet u eerst het apparaat uitschakelen. Laat het apparaat met het waterreservoir geopend afkoelen om te voorkomen dat er heet water opspat tijdens het opnieuw vullen met water.

**Ontkalken**

Als de bereidingstijd aanzienlijk toeneemt of het apparaat voortijdig uitschakelt, dan is ontkalking noodzakelijk.

- Gebruik voor het ontkalken alleen in de handel verkrijgbare ontkalkingsmiddelen op citroenzuurbasis.
- Doseer het middel zoals op de verpakking of de bijsluiter beschreven staat.

**⚠ WAARSCHUWING:**

- Breng daarna 3-4 maal water aan de kook om alle resten van het ontkalkingsmiddel weg te spoelen.
- Gebruik daarbij geen koffiepoeder!
- Dit water is **niet** geschikt voor consumptie.

# Reiniging

**⚠ WAARSCHUWING:**

- Trek **vóór** de reiniging altijd de netstekker uit de contactdoos en wacht totdat het apparaat afgekoeld is.
- Dompel het apparaat nooit onder water. Dit zou tot een elektrische schok of brand kunnen leiden.

**⚠ LET OP:**

- Gebruik geen draadborstel of andere schurende voorwerpen.
- Gebruik geen scherpe of schurende reinigingsmiddelen.
- De roestvrijstalen thermobeker met deksel is niet geschikt voor reiniging in de vaatwasser.
- Reinig de buitenkant van het apparaat zo nodig met een iets vochtige doek zonder reinigingsmiddelen.
- Verwijder geknoeid koffiedik met wat keukenpapier uit de binnenzijde. Neem daarna af met een vochtige doek.

**Opslaan**

- Reinig het apparaat zoals beschreven en laat het volledig opdrogen.
- Als het lange tijd niet gebruikt wordt raden wij aan om het apparaat in de originele verpakking te bewaren.
- Bewaar het apparaat altijd in een goed geventileerde en droge plaats, buiten bereik van kinderen.

**Permanent filter, filterhouder, roestvrijstalen thermobeker met deksel en afdichtingsring**

Reinig de onderdelen op de normale manier onder de kraan. Gebruik eventueel een zachte borstel.

## Probleemoplossing

Probleem	Mogelijke oorzaak	Oplossing
Het apparaat werkt niet.	Het apparaat is niet op het elektriciteitsnet aangesloten.	Controleer het stopcontact met behulp van een ander apparaat. Steek de stekker goed in het stopcontact. Controleer de stop.
	Het apparaat is stuk.	Neem contact op met uw reparateur of service centrum.
Filterblokkade: er komt gemalen koffie over de rand van het filter.	Er zit teveel koffie in het filter.	1. Schakel het apparaat uit. Trek de stekker uit het stopcontact. 2. Reinig het apparaat zoals beschreven.
Er zit koffiedik in de koffie.	Het permanente filter is niet geplaatst.	Plaats het permanente filter.
	Er zit teveel koffie in het filter.	Gebruik minder koffie.
Het koffiezetten duurt te lang. Het apparaat schakelt voortijdig uit.	Kalkaanslag in het apparaat.	Ontkalk het apparaat zoals beschreven.
Het apparaat schakelt automatisch uit.	Dit is <b>niet</b> een defect van het apparaat. Om te voldoen aan de Ecodesign Richtlijn (2009/125/EG), schakelt het apparaat automatisch uit na max. 5 minuten nadat het brouwproces is voltooid.	

### Technische gegevens

Model:..... KA 3733  
 Spanningstoevoer:..... 220 - 240 V~, 50 - 60 Hz  
 Stroomverbruik:..... 650 - 750 W  
 Volume: ..... ong. 0,4 Liter  
 Beschermingsklasse:..... I  
 Nettogewicht: ..... ong. 1 kg

Het recht om technische en ontwerp aanpassingen te maken in de loop van voortdurende productontwikkeling blijft voorbehouden.

Dit apparaat voldoet aan alle huidige CE-richtlijnen, zoals de richtlijn elektromagnetische compatibiliteit en de laagspanningsrichtlijn, en is gefabriceerd volgens de meest recente veiligheidsvoorschriften.

### Verwijdering

#### Betekenis van het symbool “vuilnisemmer”



Bescherm ons milieu, elektrische apparaten horen niet in het huisafval.

Maak voor het afvoeren van elektrische apparaten gebruik van de voorgeschreven verzamelpunten en geef daar de elektrische apparaten af die u niet meer gebruikt.

Daardoor helpt u de potentiële effecten te voorkomen die een verkeerde afvoer op het milieu en de menselijke gezondheid kunnen hebben.

Op deze wijze levert u uw bijdrage aan het hergebruik, de recycling en andere verwerkingsvormen voor oude elektrische en elektrische apparaten.

Voor informatie over verzamelpunten voor uw apparaten kunt u contact opnemen met uw gemeente of gemeenteadministratie.

## Mode d'emploi

Merci d'avoir choisi notre produit. Nous espérons que vous saurez profiter votre appareil.

### Symboles de ce mode d'emploi

Les informations importantes pour votre sécurité sont particulièrement indiquées. Veillez à bien respecter ces indications afin d'éviter tout risque d'accident ou d'endommagement de l'appareil :

#### **AVERTISSEMENT :**

Prévient des risques pour votre santé et des risques éventuels de blessure.

#### **ATTENTION :**

Indique les risques pour l'appareil ou tout autre appareil.

#### **NOTE :**

Attire votre attention sur des conseils et informations.

## Notes générales

Lisez attentivement ce mode d'emploi avant de mettre l'appareil en marche pour la première fois. Conservez le mode d'emploi ainsi que le bon de garantie, votre ticket de caisse et si possible, le carton avec l'emballage se trouvant à l'intérieur. Si vous remettez l'appareil à des tiers, veuillez-le remettre avec son mode d'emploi.

- N'utilisez cet appareil que pour un usage privé et pour les tâches auxquelles il est destiné. Cet appareil n'est pas prévu pour une utilisation professionnelle.
- Ne l'utilisez pas en plein air. Protégez-le de la chaleur, des rayons directs du soleil, de l'humidité (ne le plongez en aucun cas dans l'eau) et des objets tranchants. N'utilisez pas cet appareil avec des mains humides. S'il arrive que de l'humidité ou de l'eau atteignent l'appareil, débranchez aussitôt le câble d'alimentation.
- Arrêtez l'appareil et débranchez toujours le câble d'alimentation de la prise de courant (en tirant sur la fiche et non pas sur le câble) si vous n'utilisez pas l'appareil, si vous installez les accessoires, pour le nettoyage ou en cas de panne.
- **Ne laissez jamais** fonctionner l'appareil sans surveillance. Lorsque vous quittez la pièce, toujours arrêter l'appareil. Débranchez la fiche de la prise.
- Il y a lieu d'inspecter l'appareil et le bloc d'alimentation régulièrement en vue d'éventuels signes d'endommagements. Lorsqu'un endommagement est détecté, l'appareil ne doit plus être utilisé.
- N'utilisez que les accessoires d'origine.
- Par mesure de sécurité vis-à-vis des enfants, ne laissez pas les emballages (sac en plastique, carton, polystyrène) à leur portée.

#### **AVERTISSEMENT :**

Ne pas laisser les jeunes enfants jouer avec le film.  
**Il y a risque d'étouffement !**

## Conseils de sécurité spécifiques à cet appareil

### **AVERTISSEMENT : Surface chaude !**

N'ouvrez jamais le couvercle du réservoir à eau pendant la cuisson.

### **ATTENTION :**

Cet appareil n'est pas conçu pour être immergé dans l'eau pendant le nettoyage. Suivez les instructions du chapitre « Nettoyage ».

- Veillez toujours à ce que le couvercle soit bien fermé.
- N'utilisez l'appareil que si le récipient à eau est rempli d'eau.
- Ne déplacez pas l'appareil lorsqu'il fonctionne.
- Cet appareil peut être utilisé par des enfants de plus de 8 ans s'ils sont surveillés ou ont été informés de la bonne utilisation de l'appareil et s'ils comprennent les risques encourus.

- Le nettoyage et l'entretien par l'utilisateur ne peuvent pas être effectués par les enfants à moins qu'ils soient âgés de plus de 8 ans et supervisés.
- Conservez l'appareil et son cordon hors de portée des enfants de moins de 8 ans.
- Les enfants ne doivent pas jouer avec l'appareil.
- Les appareils peuvent être utilisés par des personnes dont les capacités physiques, sensorielles ou mentales sont réduites, ou des personnes dénuées d'expérience ou de connaissance, si elles bénéficient d'une surveillance ou d'instructions concernant l'utilisation de l'appareil en toute sécurité et qu'elles comprennent les risques encourus.
- Ne réparez pas vous-même l'appareil. Veuillez prendre contact avec du personnel qualifié. Si le cordon d'alimentation est endommagé, il doit être remplacé par le fabricant, son agent de service ou des personnes ayant qualité semblable afin d'éviter un risque.
- Consultez le chapitre suivant, « Utilisation conforme ». Son utilisation dans un autre but peut entraîner des blessures.

## Utilisation conforme

- Cet appareil sert à infuser du café moulu.
- Utilisez cet appareil uniquement dans un endroit sec et à l'intérieur.
- Cet appareil est destiné à un usage domestique ou assimilé comme par exemple :
  - Les cuisines des employés dans les magasins, les bureaux et autres zones commerciales ;
  - Pour les invites des hôtels, motels et autre hébergement.

Cet appareil **n'est pas** destiné aux hébergements ruraux ou aux Bed & Breakfast.



## Déballer l'appareil

1. Retirez l'appareil de son emballage.
2. Retirez tout le matériel d'emballage tel que les films plastiques, le matériel de remplissage, les colliers de serrage et le carton.
3. Les surfaces fragiles sont parfois protégées d'un film protecteur. Enlevez ces feuilles.
4. Vérifiez la présence de toutes les pièces.
5. En cas de contenu d'emballage incomplet et de dommages apparents, n'utilisez pas l'appareil. Renvoyez-le immédiatement au détaillant.

### **i** NOTE :

L'appareil peut contenir des résidus de production et de la poussière. Nous vous conseillons de nettoyer l'appareil comme décrit sous « Nettoyage ».

## Liste des différents éléments de commande / Contenu de la livraison

- 1 Porte-filtre
- 2 Filtre permanent
- 3 Onglet pour ouvrir le couvercle du réservoir d'eau
- 4 Couvercle du réservoir d'eau
- 5 Distributeur d'eau
- 6 Embout de distribution de l'eau
- 7 Niveau d'eau
  - 14 OZ 420 ml
  - 10 OZ 300 ml
  - 8 OZ 240 ml
- 8 Appareil de base
- 9 Bouton 
- 10 Surface de rangement
- 11 Tasse thermique en acier inoxydable

## Notes d'utilisation

### Positionnement

- Placez la cafetière automatique sur une surface stable et plate. Installez l'appareil de manière à ce qu'il ne se renverse pas.
- N'installez pas l'appareil très près d'une cuisinière électrique ou à gaz ou de toute autre source de chaleur.

### Remarque sur le procédé de préparation du café

Lors de la préparation du café et selon le degré auquel les grains de café sont moulus et la quantité utilisée, le café en poudre absorbe une certaine quantité d'eau. Voilà pourquoi la quantité de café peut diverger de la quantité d'eau dans le réservoir d'eau.

## Directives européennes sur l'économie d'énergie

### **i** NOTE :

La directive européenne 2009/125/EC (Directive Ecodesign) intègre des mesures pour économiser l'énergie. La condition suivante s'applique aux cafetières : Un temps d'attente de 5 minutes maximum, à la fin du dernier cycle d'infusion du café, s'applique aux machines à café qui conservent le café dans un réservoir isolé. L'appareil s'éteint automatiquement. Vous profitez d'une meilleure sécurité et d'une faible consommation d'énergie.

### Branchement électrique

1. Veillez à ce que la tension de votre domicile corresponde aux caractéristiques de l'appareil. Les caractéristiques sont imprimées sur l'étiquette.
2. Branchez le câble d'alimentation à une prise murale reliée à la terre et correctement installée.

### Mise en service

Faites fonctionner l'appareil deux fois sans café avant de l'utiliser pour la première fois. Cela enlève la poussière, qui a pu s'accumuler pendant le transport. Suivez les instructions décrites dans « Utilisation ».

### Mise en marche/arrêt de la machine

- Appuyez sur le bouton pour allumer l'appareil. Le voyant lumineux du bouton s'éclaire.
- Appuyez à nouveau sur le bouton pour éteindre l'appareil ou annuler la préparation. Le voyant lumineux du bouton s'éteint.

## Utilisation

1. Ouvrez le couvercle du réservoir d'eau.
2. Remplissez le réservoir d'eau avec de l'eau froide.

### ATTENTION :

Ne pas trop remplir le réservoir ! Ne pas remplir au-delà du marquage **14 OZ 420 ml**.

3. Insérez le support de filtre ainsi que le filtre permanent.
4. Mettez la poudre de café dans le filtre permanent.

### **i** NOTE :

Ne mettez pas trop de café en poudre dans le filtre afin d'éviter un débordement.

5. Fermez le couvercle du réservoir d'eau. Il doit s'enclencher.
6. Placez la tasse thermique en acier inoxydable, sans le couvercle sur la surface de rangement.

### **i** NOTE :

Tenez la tasse thermique en acier inoxydable en la penchant légèrement.

7. Allumez l'appareil. Le voyant lumineux du bouton s'éclaire.

**NOTE :**

Le processus d'infusion dure 5 minutes au maximum. L'appareil s'éteint ensuite automatiquement. Le voyant lumineux du bouton s'éteint.

**Le café est prêt**

- Une fois tout le café passé par le filtre, vous pouvez enlever la tasse thermique en acier inoxydable.
- Remettez le couvercle en place. Vérifiez que le joint en anneau est bien installé. Pour garantir que le café reste chaud pendant plus longtemps, gardez l'ouverture coulissante fermée.

**ATTENTION :**

- Veillez à ce que l'ouverture coulissante de la tasse thermique en acier inoxydable reste fermée lorsque vous la transportez.
  - L'ouverture coulissante n'est pas capable de complètement empêcher les égouttements.
- Arrêter l'appareil.

**AVERTISSEMENT :**

Si vous voulez infuser une autre tasse de café immédiatement, éteignez d'abord l'appareil. Laissez-le refroidir avec le réservoir d'eau ouvert pour éviter les éclaboussures d'eau chaude lorsque vous remplissez avec de l'eau.

**Détartrage**

Si vous remarquez que la durée de préparation augmente de manière significative ou que l'appareil s'éteint trop tôt, alors un détartrage est nécessaire.

- Pour le détartrage, veuillez utiliser exclusivement des produits de détartrage à base d'acide citrique que l'on trouve dans le commerce.
- Veuillez doser tel qu'indiqué sur l'emballage ou la notice jointe.

**AVERTISSEMENT :**

- Ensuite, faites bouillir de l'eau fraîche 3 ou 4 fois pour rincer les résidus de l'agent dés-entartrant.
- Ne pas utiliser de la poudre à café !
- Ne consommez en aucun cas cette eau.

## Nettoyage

**AVERTISSEMENT :**

- Avant tout nettoyage, toujours débrancher l'appareil et patienter jusqu'à ce que l'appareil ait refroidi.
- Ne pas plonger l'appareil dans de l'eau. Vous risqueriez de provoquer une électrocution ou un incendie.

**ATTENTION :**

- Ne pas utiliser de brosse en fil de fer ou autres objets abrasifs.
- Ne pas utiliser de détergents agressifs ou abrasifs.
- La tasse thermique en acier inoxydable et son couvercle ne sont pas lavables en machine.
- En cas de besoin, vous nettoierez la face extérieure de l'appareil à l'aide d'un chiffon légèrement mouillé - sans adjuvant.
- Enlevez les grains de café renversés à l'aide d'un essuie-tout à l'intérieur du boîtier. Puis, essuyez avec un tissu humide.

**Filtre permanent, porte-filtre, tasse thermique en acier inoxydable avec couvercle et joint en anneau**

Nettoyez ces pièces en les plongeant dans un bain d'eau. En cas de besoin, utilisez une brosse à poils souples.

**Stockage**

- Nettoyez l'appareil comme décrit et laissez-le entièrement sécher.
- Pour des périodes d'inactivité plus longues, nous conseillons de ranger l'appareil dans son emballage d'origine.
- Rangez toujours l'appareil dans un endroit sec et bien ventilé hors de la portée des enfants.

## Dépannage

Problème	Raison possible	Solution
L'appareil ne fonctionne pas.	L'appareil n'est pas branché à l'alimentation.	Vérifiez la sortie murale avec un autre appareil. Insérez correctement la fiche dans la prise murale. Vérifiez le fusible.
	L'appareil est défectueux.	Contactez notre service ou un centre d'entretien.
Blocage du filtre : des grains de café sont tombés au bord du filtre.	Trop de café en poudre dans le filtre.	1. Éteignez l'appareil. Débranchez l'alimentation. 2. Nettoyez l'appareil comme décrit.
Présence de grains de café dans le café.	Le filtre permanent n'est pas inséré.	Installez le filtre permanent.
	Trop de café en poudre dans le filtre.	Utilisez moins de café en poudre.
Le processus de préparation dure trop longtemps.	Dépôt de tartre dans l'appareil.	Décalcifiez l'appareil comme décrit.
L'appareil s'éteint trop tôt.		
L'appareil s'éteint automatiquement.	Cela <b>ne</b> vient <b>pas</b> de l'appareil. Pour respecter la directive Ecodesign (2009/125/EC), l'appareil s'éteint automatiquement après 5 minutes maximum à la fin du processus de préparation.	

### Données techniques

Modèle : ..... KA 3733  
 Alimentation : ..... 220 - 240 V~, 50 - 60 Hz  
 Consommation : ..... 650 - 750 W  
 Quantité de remplissage : ..... environ 0,4 litres  
 Classe de protection : ..... I  
 Poids net : ..... environ 1 kg

Nous nous réservons le droit d'apporter des modifications techniques ainsi que des modifications de conception dans le cadre du développement continu de nos produits.

Cet appareil est conforme à toutes les directives CE en vigueur, telles que les directives sur la compatibilité électromagnétique et les faibles tensions et a été fabriqué selon les derniers règlements de sécurité.

### Élimination

#### Signification du symbole « Poubelle »



Protégez votre environnement, ne jetez pas vos appareils électriques avec les ordures ménagères.

Utilisez, pour l'élimination de vos appareils électriques, les bornes de collecte prévues à cet effet où vous pouvez vous débarrasser des appareils que vous n'utilisez plus.

Vous contribuez ainsi à éviter les impacts potentiels dans l'environnement et sur la santé de chacun, causés par une mauvaise élimination de ces déchets.

Vous contribuez aussi au recyclage sous toutes ses formes des appareils électriques et électroniques usagés.

Vous trouverez toutes les informations sur les bornes d'élimination des appareils auprès de votre commune ou de l'administration de votre communauté.

## Manual de instrucciones

Le agradecemos la confianza depositada en este producto y esperamos que disfrute de su uso.

### Símbolos en este manual de instrucciones

Advertencias importantes para su seguridad están señaladas en especial. Siga estas advertencias incondicionalmente, para evitar accidentes y daños en el aparato:

#### AVISO:

Advierte ante los peligros para su salud y demuestra posibles riesgos de herida.

#### ATENCIÓN:

Indica los posibles riesgos para el aparato u otros objetos.

#### NOTA:

Pone en relieve consejos e informaciones para usted.

### Notas generales

Antes de la puesta en servicio de este aparato lea detenidamente el manual de instrucciones y guarde éste bien incluido la garantía, el recibo de pago y si es posible también el cartón de embalaje con el embalaje interior. En caso de dejar el aparato a terceros, también entregue el manual de instrucciones.

- Solamente utilice el aparato para el uso privado y para el fin previsto. Este aparato no está destinado para el uso profesional.
- No lo utilice al aire libre. No lo exponga al calor, a la entrada directa de rayos de sol, a la humedad (en ningún caso sumerja el aparato en agua) y a los cantos agudos. No utilice el aparato con las manos húmedas. En caso de que el aparato esté húmedo o mojado retire de momento la clavija de la caja de enchufe.
- Desconecte el aparato y siempre retire la clavija de la caja de enchufe (por favor tire de la clavija y no del cable), cuando no quiera utilizar el aparato, montar piezas o en caso de limpieza o defectos.
- **No** utilice el aparato sin vigilancia. En caso de salir de la habitación, desconecte siempre el aparato. Retire la clavija de la caja de enchufe.
- El aparato y el cable de alimentación de red se deben controlar regularmente para garantizar que no estén dañados. En caso de que se comprobara un daño, no se podrá seguir utilizando el aparato.
- Solamente utilice accesorios originales.
- Para la seguridad de sus niños no deje material de embalaje (Bolsas de plástico, cartón, poliestireno etc.) a su alcance.

#### AVISO:

No deje jugar a los niños con la lámina. **¡Existe peligro de asfixia!**

## Indicaciones especiales de seguridad para este aparato

### AVISO: ¡Riesgo de quemaduras!

Nunca abra la tapa del depósito de agua durante el proceso de preparación.

### ATENCIÓN:

Este dispositivo no está diseñado para sumergirlo en agua durante la limpieza. Por favor tenga presentes las instrucciones incluidas en el capítulo “Limpieza”.

- Solamente ponga el aparato en marcha sobre una superficie de trabajo llana.
- Solo debe utilizar el aparato si hay agua dentro del recipiente de agua.
- No mueva el aparato cuando esté en funcionamiento.

- Este dispositivo puede ser utilizado por niños de 8 y más años si están bajo supervisión o se les han dado instrucciones relacionadas con el uso seguro del aparato y entienden los peligros que conlleva.
- La limpieza y el mantenimiento del usuario no deben ser realizados por niños menores de 8 años, y en este caso con supervisión.
- Mantenga el aparato y el cable fuera del alcance de niños menores de 8 años.
- Los niños no deben jugar con el aparato.
- Los aparatos pueden ser utilizados por personas con discapacidad física, psíquica o sensorial o con falta de experiencia y conocimiento si están bajo supervisión o se les dan instrucciones acerca del uso del aparato de una manera segura y si entienden los riesgos implicados.
- No repare usted mismo el aparato. Contacte con personal autorizado. Si el cable de alimentación está dañado, corresponde al fabricante, a su representante o persona de cualificación similar su reemplazo para evitar peligros.
- Vea el siguiente capítulo “Uso para el que está destinado”. Un mal uso del aparato o para otros fines puede derivar en daños físicos.

## **Uso para el que está destinado**

- Este aparato sirve para preparar café molido.
- Utilícelo sólo en un zona seca interior.
- El aparato está destinado al uso doméstico y a su uso en áreas similares, tales como:
  - En cocinas de tiendas, oficinas y otras áreas comerciales;
  - Por huéspedes en hoteles, moteles y otras instalaciones de alojamiento.

# No está destinado a su uso en establecimientos Bed & Breakfast o alojamientos rurales.

## Desembalaje del aparato

1. Retire el embalaje del aparato.
2. Retire todo el material de embalaje tal como películas de plástico, material de relleno, abrazaderas de cables y embalaje de cartón.
3. Las superficies sensibles pueden estar protegidas con una película. Retire dichas láminas.
4. Compruebe el contenido para ver si faltan piezas.
5. En el caso de que el contenido del paquete esté incompleto o si se aprecian daños, no ponga el aparato en funcionamiento. Devuélvalo inmediatamente al comerciante.

### **NOTA:**

Es posible que queden residuos derivados de la producción o polvo en el aparato. Se recomienda limpiar el aparato tal como se indica en el capítulo "Limpieza".

## Indicación de los elementos de manejo/ Contenido en la entrega

- 1 Soporte de filtro
- 2 Filtro permanente
- 3 Pestaña para abrir la tapa del depósito de agua
- 4 Tapa del depósito de agua
- 5 Caño de agua
- 6 Depósito de agua
- 7 Pantalla de nivel de agua
  - 14 OZ 420 ml
  - 10 OZ 300 ml
  - 8 OZ 240 ml
- 8 Aparato básico
- 9 Botón 
- 10 Superficie de almacenamiento
- 11 Taza térmica de acero inoxidable

## Notas de uso

### Ubicación

- Coloque la cafetera automática en una superficie estable y nivelada. Coloque el aparato de forma que no pueda volcarse.
- No coloque el aparato cerca de una estufa eléctrica o de gas ni ninguna otra fuente de calor.

### Nota sobre el proceso de preparación

Durante el proceso de preparación, y según el grado de molido y la cantidad usada, el café molido absorbe cierta cantidad de agua. Por este motivo la cantidad de café puede variar respecto a la cantidad de agua del depósito.

## Normas europeas relativas al ahorro de energía

### **NOTA:**

La Directiva Europea 2009/125/CE (Directiva de Ecodiseño) incorpora medidas para el ahorro energético. Lo siguiente es aplicable a las cafeteras: Para cafeteras que almacenan el café en un recipiente aislado, al final del último ciclo de elaboración se aplica un tiempo de espera máximo de 5 minutos. El aparato se apaga automáticamente. Usted se beneficia de una seguridad mayor y de un consumo menor de energía.

## Conexión eléctrica

1. Asegúrese de que el cable de alimentación se corresponda con las especificaciones del aparato. Las especificaciones están impresas en la etiqueta.
2. Conecte el cable de alimentación a una toma eléctrica a tierra instalada correctamente.

## Puesta en servicio

Haga funcionar el aparato 2 veces con agua limpia antes de elaborar café por primera vez. De esta forma, se eliminará el polvo que se haya podido introducir durante el transporte. Siga las instrucciones que se indican en "Utilización".

## Encendido/apagado del aparato

- Pulse el botón para conectar el aparato. La luz piloto del botón se encenderá.
- Pulse el botón de nuevo para apagar el aparato o para cancelar la preparación del café. La luz piloto del botón se apaga.

## Utilización

1. Abra la tapa del depósito de agua.
2. Llenar el depósito de agua con agua fría.

### **ATENCIÓN:**

¡No sobrellene el depósito! No llene por encima de la marcación **14 OZ 420 ml**.

3. Insertar el soporte de filtro y el filtro permanente.
4. Llenar con café en polvo el filtro permanente.

### **NOTA:**

No ponga demasiado café molido en el filtro para evitar derrames.

5. Cierre el depósito de agua. Debe encajar.
6. Colocar la taza térmica de acero inoxidable sin tapa sobre la superficie de almacenamiento.

**i NOTA:**

Sostener la taza térmica de acero inoxidable ligeramente inclinada.

7. Encienda el dispositivo. La luz piloto del botón se encenderá.

**i NOTA:**

El proceso de elaboración tarda un máximo de 5 minutos. El aparato se apagará automáticamente. La luz piloto del botón se apaga.

**El café está listo**

- Cuando no salga más café a través del filtro, se puede retirar la taza térmica de acero inoxidable.
- Recolocarla tapa. Comprobar que el anillo de sellado asiente correctamente. A fin de mantener caliente el café durante más tiempo mantener cerrada la deslizadera.

**⚠ ATENCIÓN:**

- Asegurarse de que la deslizadera de la tapa esté cerrada cuando se transporte la tapa térmica de acero inoxidable.
- La deslizadera no sirve como junta hermética a prueba de goteo.

- Desconecte el aparato.

**⚠ AVISO:**

Si se desea elaborar otra taza de café inmediatamente, apagar primero el aparato. Deje que se enfríe con el depósito de agua abierto para evitar que el agua caliente salpique al rellenar de agua.

### Descalcificación

Si el tiempo de preparación aumenta significativamente o el aparato se apaga prematuramente, se necesitará descalcificación.

- Para la descalcificación solamente utilice descalcificantes ordinarios a base de ácidos cítricos.
- Por favor dosifique la cantidad como indicado en el detergente o en el papel acompañado.

**⚠ AVISO:**

- Después hierve 3-4 veces agua fresca, para eliminar los restos del descalcificante.
- ¡No utilice polvo de café!
- Este agua **no** se debe consumir.

## Limpeza



**AVISO:**

- Antes de cada limpieza retire siempre la clavija de red de la caja de enchufe y espere hasta que se haya enfriado el aparato.
- No sumerja el aparato en agua. Podría causar un electrochoque o un incendio.

**⚠ ATENCIÓN:**

- No utilice un cepillo de alambre u objetos abrasivos.
- No utilice detergentes agresivos o abrasivos.
- La taza térmica de acero inoxidable con su tapa no es adecuada para limpieza en el lavavajillas.
- Las partes exteriores del aparato las debe limpiar con un paño levemente humedecido - sin aditivos.
- Retire los granos de café con un trozo de papel de cocina de la carcasa interior. A continuación, limpie la carcasa con un paño húmedo.

**Filtro permanente, soporte de filtro, taza térmica de acero inoxidable con tapa y anillo de sellado**

Limpie las piezas en un baño de enjuague de la manera usual. En caso de que sea necesario utilice un cepillo suave.

### Almacenamiento

- Limpie el aparato tal como se describe y deje que se seque por completo.
- Recomendamos que guarde el aparato en su embalaje original cuando no vaya a utilizarlo durante un periodo de tiempo largo.
- Guarde el aparato siempre en un lugar seco y con buena ventilación, fuera del alcance de los niños.

## Resolución de problemas

Problema	Posible causa	Solución
El aparato no funciona.	El aparato no está conectado al suministro eléctrico.	Compruebe la toma eléctrica con otro aparato. Inserte el enchufe correctamente en la toma de pared. Compruebe el fusible.
	El aparato está defectuoso.	Póngase en contacto con nuestro centro de reparación o servicio.
Bloqueo del filtro: granos de café en el borde del filtro.	Demasiado polvo de café en el filtro.	1. Apague el aparato Desconecte el enchufe de la toma de suministro eléctrico. 2. Limpie el aparato tal como se describe.
Granos de café en el café.	El filtro permanente no está insertado.	Insertar el filtro permanente.
	Demasiado polvo de café en el filtro.	Utilice menos polvo de café.
El proceso de preparación tarda mucho.	Depósitos de cal en el aparato.	Descalcifique el aparato tal como se describe.
El aparato se apaga prematuramente.		
El aparato se apaga automáticamente.	Esto <b>no</b> es un fallo de funcionamiento del aparato. Para cumplir la Directiva Ecodiseño (2009/125/CE), el aparato se apaga automáticamente transcurridos 5 minutos después de finalizar el proceso de preparar el café.	

ESPAÑOL

### Datos técnicos

Modelo: .....KA 3733  
 Suministro de tensión: .....220 - 240 V~, 50 - 60 Hz  
 Consumo de energía: ..... 650 - 750 W  
 Cantidad de llenado: .....aprox. 0,4 litros  
 Clase de protección: .....I  
 Peso neto: ..... aprox. 1 kg

El derecho de realizar modificaciones técnicas y de diseño en el curso del desarrollo continuo del producto está reservado.

Este dispositivo cumple con todas las directrices CE actuales, como la directriz de compatibilidad electromagnética y de bajo voltaje, y está fabricada según las últimas normas de seguridad.

### Eliminación

#### Significado del símbolo "Cubo de basura"



Proteja nuestro medio ambiente, aparatos eléctricos no forman parte de la basura doméstica.

Haga uso de los centros de recogida previstos para la eliminación de aparatos eléctricos y entregue allí sus aparatos eléctricos que no vaya a utilizar más.

Ayudará en evitar las potenciales consecuencias, a causa de una errónea eliminación de desechos, para el medio ambiente y la salud humana.

Con ello, contribuirá a la recuperación, al reciclado y a otras formas de reutilización de los aparatos viejos eléctricos y electrónicos.

La información cómo se debe eliminar los aparatos, se obtiene en su ayuntamiento o su administración municipal.



## Istruzioni per l'uso

Grazie per aver scelto il nostro prodotto. Vi auguriamo un buon utilizzo del dispositivo.

### **Simboli per questo manuale di istruzioni per l'uso**

Le indicazioni importanti per la propria sicurezza sono indicati appropriatamente. Osservare assolutamente queste indicazioni, per evitare incidenti e danni all'apparecchio:



#### **AVVISO:**

Previene i rischi della propria salute ed indica possibili rischi di ferite.



#### **ATTENZIONE:**

Indica possibili pericoli per l'apparecchio o altri oggetti.



#### **NOTA:**

Mette in risalto consigli ed informazioni.

## Note generali

Prima di mettere in funzione questo apparecchio, leggere molto attentamente le istruzioni per l'uso e conservarle con cura unitamente al certificato di garanzia, allo scontrino e, se possibile, alla scatola di cartone con la confezione interna. Se passate l'apparecchio a terzi, consegnate anche le istruzioni per l'uso.

- Utilizzare l'apparecchio esclusivamente per scopi privati e conformemente al tipo di applicazione previsto. Questo prodotto non è stato concepito ai fini di un impiego in ambito industriale.
- Non utilizzarlo all'aperto. Proteggerlo dal calore, nonché dall'esposizione diretta ai raggi solari e dall'umidità (non immergerlo mai in sostanze liquide) e tenerlo a distanza da oggetti con spigoli affilati. Non utilizzare l'apparecchio con le mani umide. Nel caso in cui si bagni o si inumidisca l'apparecchio, staccare immediatamente la spina.
- Disattivare l'apparecchio e staccare sempre la spina dalla relativa presa (prendendo in mano la spina, non tirando il cavo) allorché non si utilizza l'apparecchio, quando si applicano degli accessori oppure nel caso in cui lo si debba pulire o si siano manifestate anomalie.
- **Non** mettere in funzione l'apparecchio senza sorveglianza. Spegnerne sempre l'apparecchio, se si desidera uscire dalla stanza. Estrarre la spina dalla presa.
- Controllare regolarmente che l'apparecchio e il cavo non presentino tracce di danneggiamento. In tal caso l'apparecchio non deve più essere utilizzato.
- Utilizzare esclusivamente accessori originali.
- Per sicurezza tenere l'imballaggio (sacchetto di plastica, scatola, polistirolo, ecc.) fuori dalla portata dei bambini.



#### **AVVISO:**

Non lasciar giocare i bambini piccoli con la pellicola.  
**Pericolo di soffocamento!**

## Avvertenze speciali di sicurezza per questo apparecchio



### **AVVISO: Rischio di ustioni!**

Non aprire mai il coperchio del serbatoio dell'acqua durante la cottura.



### **ATTENZIONE:**

L'apparecchio non deve essere immerso in acqua prima della pulizia. Consulta le istruzioni fornite nel capitolo "Pulizia".

- Usare l'apparecchio solo su superfici da lavoro livelli.
- Usare solo l'apparecchio quando l'acqua è nell'apposito contenitore.
- Non spostare l'apparecchio quando è in funzione.

- Quest'apparecchio può essere usato da bambini dagli 8 anni in su se sono supervisionati o istruiti riguardo l'uso sicuro dell'apparecchio comprendendo i pericoli a esso associati.
- La pulizia e la manutenzione utente non devono essere eseguiti da bambini, a meno che di età superiore agli 8 anni e non siano controllati.
- Tenere il dispositivo e il cavo fuori dalla portata dei bambini di età inferiore agli 8 anni.
- Il bambini non devono giocare con l'apparecchio.
- Gli apparecchi possono essere utilizzato da persone con ridotte capacità fisiche, sensoriali o mentali e mancanza di esperienza e conoscenza sotto la supervisione o grazie alle istruzioni sull'uso dell'apparecchio in modo sicuro e quando essi capiscono i pericoli potenziali derivanti dall'utilizzo dell'apparecchio.
- Non riparare l'apparecchio da soli; contattare invece il personale autorizzato. Se il cavo di alimentazione è danneggiato, farlo sostituire dal produttore, dall'agente addetto all'assistenza oppure da personale qualificato per evitare situazioni pericolose.
- Consultare il capitolo "Utilizzo conforme alla destinazione" riportato di seguito. L'abuso per altre finalità può causare lesioni.

### **Utilizzo conforme alla destinazione**

- Quest'apparecchio serve per la preparazione del caffè macinato.
- Usare l'apparecchio solo in un'area asciutto e al chiuso.
- È previsto per uso domestico e aree d'uso simili come ad esempio:
  - In cucine in negozi, uffici e altre aree commerciali;
  - Da ospiti in alberghi, motel e altre strutture.

**Non** è adatto all'uso in stabilimenti simili a Bed & Breakfast.

## Disimballaggio dell'apparecchio

1. Togliere il dispositivo dalla confezione.
2. Togliere tutto il materiale come pellicole di plastica, materiale di riempimento, fascette per cavi e cartone.
3. Le superfici delicate possono essere protette con pellicole. Rimuovere queste pellicole.
4. Controllare il contenuto per eventuali parti mancanti.
5. Nel caso in cui il contenuto dell'imballaggio sia incompleto o se i danni sono evidenti, non mettere in funzione l'apparecchio. Restituirla immediatamente al rivenditore.

### **i** NOTA:

Potrebbe esserci polvere e residui di produzione sul dispositivo. Si consiglia di pulire il dispositivo come descritto in "Pulizia".

## Elementi di comando / nella fornitura

- 1 Porta filtri
- 2 Filtro fisso
- 3 Linguetta per l'apertura del serbatoio dell'acqua
- 4 Coperchio del serbatoio dell'acqua
- 5 Beccuccio
- 6 Serbatoio dell'acqua
- 7 Display del livello dell'acqua
  - 14 OZ 420 ml
  - 10 OZ 300 ml
  - 8 OZ 240 ml
- 8 Dispositivo di base
- 9 Tasto 
- 10 Ripiano di raccolta
- 11 Tazza termica in acciaio inox

## Note per l'uso

### Posizionamento

- Posizionare la macchina per caffè automatica su una superficie stabile e regolare. Mettere l'apparecchio in modo che non cada.
- Non mettere l'apparecchio vicino a fornelli a gas o elettrici o altre fonti di calore.

### Nota sul processo di preparazione

Durante il processo di preparazione ed in base al grado di macinatura e della quantità utilizzata la polvere di caffè assorbe una certa quantità d'acqua. Ecco perché la quantità di caffè può differire dalla quantità d'acqua nel serbatoio.

## Normative europee sul risparmio energetico

### **i** NOTA:

La direttiva europea 2009/125/CE (Direttiva sulla Progettazione Ecocompatibile) comprende misure per il risparmio energetico.

Quanto segue si applica alle macchine per il caffè: Per le caffettiere che raccolgono il caffè in un contenitore isolato viene applicato un tempo massimo di attesa di 5 minuti al termine dell'ultimo ciclo di erogazione. L'apparecchio si spegne automaticamente.

Ciò consente di ottenere una maggiore sicurezza e un minor consumo di energia.

## Collegamento elettrico

1. Assicurarsi che l'alimentazione principale corrisponda alle specifiche tecniche dell'apparecchio. Le specifiche tecniche sono stampate sull'etichetta del modello.
2. Collegare il cavo di corrente ad una presa a parete installata correttamente e a terra da.

## Messa in funzione

Azionare l'apparecchio 2 volte con acqua pulita prima di preparare il caffè per la prima volta. Questo rimuove la polvere che potrebbe raccogliersi durante il trasporto. Seguire le istruzioni fornite in "Uso".

## Accensione / spegnimento della macchina

- Premere il tasto per accendere l'apparecchio. La spia del tasto si accende.
- Premere nuovamente il tasto per spegnere l'apparecchio o annullare l'erogazione. La spia del tasto si spegne.

## Uso

1. Aprire il coperchio del serbatoio dell'acqua.
2. Riempire il serbatoio dell'acqua con acqua fredda.

### **ATTENZIONE:**

Non riempire troppo il serbatoio! Non riempire al di là della marcatura **14 OZ 420 ml**.

3. Inserire sia il portafiltro che il filtro fisso.
4. Riempire il filtro fisso con la polvere di caffè in polvere.

### **i** NOTA:

Non mettere troppa polvere di caffè nel filtro per evitare fuoriuscite.

5. Chiudete il coperchio del serbatoio dell'acqua. Deve bloccarsi.
6. Collocare la tazza in acciaio inox senza coperchio sul ripiano di raccolta.

### **i** NOTA:

Tenere la tazza in acciaio inox leggermente inclinata.

7. Accendi il dispositivo. La spia del tasto si accende.

**NOTA:**

Il processo di produzione dura al Massimo 5 minuti. L'apparecchio si spegne automaticamente. La spia del tasto si spegne.

**Il caffè è pronto**

- Una volta che il caffè non passa più attraverso il filtro, è possibile rimuovere la tazza di acciaio inox termico.
- Sostituire il coperchio. Controllare il corretto posizionamento dell'anello di tenuta. Per mantenere il caffè caldo più a lungo, tenere chiuso il cursore.

**ATTENZIONE:**

- Accertarsi che il cursore sul coperchio sia chiuso durante il trasporto della coppa in acciaio inox.
- Il carrello non funge da guarnizione a prova di gocciolamento e a tenuta.

- Spegnete l'apparecchio.

**AVVISO:**

Se si desidera preparare immediatamente un'altra tazza di caffè, spegnere prima di tutto l'apparecchio. Lascialo raffreddare con il serbatoio dell'acqua aperto per evitare schizzi di acqua bollente durante il riempimento.

## Decalcificazione

Se il tempo di preparazione aumenta notevolmente o se l'apparecchio si spegne prematuramente, è necessaria una decalcificazione.

- Per decalcificare usare solo decalcificanti comunemente in commercio a base di acido citrico.
- Per cortesia dosare come indicato sull'imballaggio o sul foglio d'istruzione accluso.

**AVVISO:**

- Poi far bollire 3-4 volte acqua fresca per togliere i residui di decalcificante.
- Non utilizzare caffè in polvere!
- **Non** usare quest'acqua come acqua potabile.

## Pulizia

**AVVISO:**

- Staccate sempre la spina di collegamento alla rete elettrica, prima di procedere alla pulizia ed attendete che l'apparecchio si sia raffreddato.
- Non immergere l'apparecchio in acqua. Ne potrebbe conseguire un corto circuito o incendio.

**ATTENZIONE:**

- Non usare pagliette o altri oggetti abrasivi.
- Per la pulizia non usare detersivi forti o abrasivi.
- La tazza in acciaio inox con coperchio non è adatta per la pulizia in lavastoviglie.
- All'occorrenza pulite la parte esterna dell'apparecchio con panno leggermente umido – senza aggiunte di detersivi.
- Rimuovere i chicchi di caffè caduti nell'alloggiamento interno con un tovagliolo di carta. Poi pulire con un panno umido.

**Filtro fisso, porta filtri, termo tazza in acciaio inox con coperchio e guarnizione dell'anello**

Pulire le parti in un bagno di risciacquo nella maniera consueta. Utilizzate eventualmente una spazzola morbida.

## Conservazione

- Pulire l'apparecchio come descritto e lasciarlo asciugare completamente.
- Si consiglia di conservare l'apparecchio nell'imballaggio originale quando non lo si utilizza per periodi prolungati.
- Rimessare sempre l'apparecchio in un luogo asciutto e ben ventilato al di fuori della portata dei bambini.

## Risoluzione di problemi

Problema	Causa possibile	Soluzione
L'apparecchio non funziona.	L'apparecchio non è collegato alla corrente.	Controllare la presa a muro con un apparecchio diverso.
		Inserire la spina correttamente nella presa a parete.
	Controllare il fusibile.	
	L'apparecchio è difettoso.	Contattare il centro assistenza e un tecnico.
Blocco del filtro: i chicchi di caffè sono caduti sul bordo del filtro.	Troppa polvere di caffè nel filtro.	1. Spegnerne l'apparecchio. Scollegare il dispositivo dall'alimentazione principale. 2. Pulire l'apparecchio come descritto.
Chicchi di caffè nel caffè.	Il filtro fisso non è inserito.	Inserire il filtro fisso.
	Troppa polvere di caffè nel filtro.	Utilizzare meno polvere di caffè.
Il processo di preparazione del caffè impiega troppo tempo.	Depositi di calcare si formano nell'apparecchio.	Decalcificare l'apparecchio come descritto.
L'apparecchio si spegne prematuramente.		
L'apparecchio si spegne automaticamente.	Questo <b>non</b> è un malfunzionamento dell'apparecchio. Per rispettare la Direttiva sulla Progettazione Ecocompatibile (2009/125/CE), l'apparecchio si spegne automaticamente dopo massimo 5 minuti dalla fine dell'erogazione.	

ITALIANO

### Dati tecnici

Modello: ..... KA 3733  
 Alimentazione rete: ..... 220 - 240 V~, 50 - 60 Hz  
 Consumo di energia: ..... 650 - 750 W  
 Capacità: ..... ca. 0,4 litri  
 Classe di protezione: ..... I  
 Peso netto: ..... ca. 1 kg

Si riserva il diritto di apportare modifiche tecniche e di design nel corso dello sviluppo del prodotto.

Questo dispositivo risponde a tutte le direttive della CE, come la direttiva sulla compatibilità elettromagnetica e quella sul basso voltaggio ed è prodotto secondo le più recenti norme di sicurezza.

### Smaltimento

#### Significato del simbolo "Eliminazione"



Salvaguardare l'ambiente, gli elettrodomestici non vanno eliminati come rifiuti domestici.

Per l'eliminazione degli elettrodomestici, fare uso dei posti di raccolta previsti per questo tipo e porre quegli elettrodomestici che non sono più in uso.

Si contribuisce così ad evitare un effetto potenziale sull'ambiente e sulla salute, dovuto magari ad una eliminazione sbagliata.

Questo significa un contributo personale alla riutilizzazione, al riciclaggio e altre forme di utilizzazione di elettrodomestici ed apparecchi elettronici usati.

Si possono trovare le corrispondenti informazioni sugli appositi luoghi di raccolta, nelle amministrazioni dei comuni.

## Instruction Manual

Thank you for choosing our product. We hope you will enjoy using the appliance.

### Symbols in these Instructions for Use

Important information for your safety is specially marked. It is essential to comply with these instructions in order to avoid accidents and prevent damage to the appliance:



#### **WARNING:**

This warns you of dangers to your health and indicates possible injury risks.



#### **CAUTION:**

This refers to possible hazards to the appliance or other objects.



#### **NOTE:**

This highlights tips and information.

### General Notes

Read the operating instructions carefully before putting the appliance into operation and keep the instructions including the warranty, the receipt and, if possible, the box with the internal packing. If you give this appliance to other people, please also pass on the operating instructions.

- The appliance is designed exclusively for private use and for the envisaged purpose. This appliance is not fit for commercial use.
- Do not use it outdoors. Keep it away from sources of heat, direct sunlight, humidity (never dip it into any liquid) and sharp edges. Do not use the appliance with wet hands. If the appliance is humid or wet, unplug it immediately.
- When cleaning or putting it away, switch off the appliance and always pull out the plug from the socket (pull the plug itself, not the lead) if the appliance is not being used and remove the attached accessories.
- Do **not** operate the appliance without supervision. If you leave the room you should always turn the appliance off. Remove the plug from the socket.
- The appliance and the mains lead have to be checked regularly for signs of damage. If damage is found the appliance must not be used.
- Use only original spare parts.
- In order to ensure your children's safety, please keep all packaging (plastic bags, boxes, polystyrene etc.) out of their reach.



#### **WARNING:**

Do not allow small children to play with the foil.  
**There is a danger of suffocation!**

## Special Safety Instructions for this Appliance



### **WARNING: Risk of burns!**

Never open the lid of the water reservoir during the cooking process.



### **CAUTION:**

This appliance is not intended to be immersed in water during cleaning. Please observe the instructions that we have included in the chapter "Cleaning".

- Use the appliance only on a level work surface.
- Only use the appliance when water is filled into the water container.
- Do not move the appliance when it is in operation.
- This appliance can be used by children aged from 8 years and above if they have been given supervision or instruction con-

cerning the safe use of the appliance understand the hazards involved.

- Cleaning and maintenance by the user shall not be made by children unless they are older 8 years and supervised.
- Keep the appliance and its cord out of reach of children less than 8 years.
- Children shall not play with the appliance.
- Appliances can be used by persons with reduced physical, sensory or mental capabilities or lack of experience and knowledge if they have been given supervision or instruction concerning use of the appliance in a safe way and if they understand the hazards involved.
- Do not repair the appliance by yourself. Please contact authorized personnel. If the supply cord is damaged, it must be replaced by the manufacturer, its service agent or similarly qualified persons in order to avoid a hazard.
- Please see the following chapter “Designated Use”. The abuse for any other purposes may result in injury.

## Designated Use

- This appliance serves for brewing of ground coffee.
- Only use the appliance in a dry, indoor area.
- It is intended for domestic use and similar areas of use such as e. g.:
  - In staff kitchens in shops, offices and other commercial areas;
  - By guests in hotels, motels and other accommodation facilities.It is **not** intended for use in farm accommodation or Bed & Breakfast establishments.

## Unpacking the Appliance

1. Remove the appliance from its packaging.
2. Remove all packaging material such as plastic films, filler material, cable ties and cardboard packaging.
3. Sensitive surfaces are possibly protected with foil. Remove these foils.
4. Check the content for any missing parts.
5. In the event that the packaging content should be incomplete or if damages are noticeable, do not operate the appliance. Return it to the dealer immediately.

### NOTE:

There may be dust and production residue on the appliance. We recommend cleaning the appliance as described under "Cleaning".

## Overview of the Components / Scope of Delivery

- 1 Filter holder
- 2 Permanent filter
- 3 Tab for opening the water tank lid
- 4 Water tank lid
- 5 Water spout
- 6 Water tank
- 7 Water level display
  - 14 OZ 420 ml
  - 10 OZ 300 ml
  - 8 OZ 240 ml
- 8 Basic appliance
- 9  button
- 10 Storage surface
- 11 Thermo stainless steel cup

## Notes for Use

### Placement

- Place the automatic coffee maker on a stable and level surface. Place the appliance in such way that it cannot tip over.
- Do not place the appliance in close proximity to a gas or electric stove or any other heat source.

### Note About the Brewing Process

During the brewing process and depending on the degree of grinding and the used amount, the coffee powder absorbs a certain amount of water. That is why the quantity of coffee might diverge from the quantity of water in the water tank.

## European Regulations on Energy Saving

### NOTE:

The European Directive 2009/125/EC (Ecodesign Directive) incorporates measurements for energy saving. The following applies to coffee makers: For coffee machines that store the coffee in an isolated container a maximum waiting time of 5 minutes applies at the end of the last brewing cycle. The appliance switches off automatically. You benefit from better safety and lower energy consumption.

### Electric Connection

1. Ensure that your mains power corresponds with the specifications of the appliance. The specifications are printed on the type label.
2. Connect the mains cable to a properly installed and earthed wall outlet.

### Initial Operation

Operate the appliance 2 times with clean water before brewing coffee for the first time. This removes dust, which may have collected during transport. Follow the instructions given under "Operation".

### Turning the Appliance On / Off

- Press the button to switch on the appliance. The indicator button of the button lights up.
- Press the button again to turn off the appliance or to cancel brewing. The indicator lamp of the button turns off.

## Operation

1. Open the lid of the water tank.
2. Fill the water tank with cold water.

### CAUTION:

Do not overfill the tank! Do not fill it above the **14 OZ 420 ml** mark.

3. Insert both the filter holder and the permanent filter.
4. Fill coffee powder into the permanent filter.

### NOTE:

Do not put too much coffee powder into the filter to avoid spillage.

5. Now close the lid of the water tank. It must engage.
6. Place the thermo stainless steel cup without lid on the storage surface.

### NOTE:

Hold the thermo stainless steel cup slightly tilted.

7. Switch on the appliance. The indicator lamp of the button lights up.



### NOTE:

The brewing process takes a maximum of 5 minutes. The appliance will then switch off automatically. The indicator lamp of the button turns off.

### The Coffee is Ready

- Once no more coffee is running through the filter, you may remove the thermo stainless steel cup.
- Replace the lid. Check the proper seating of the sealing ring. In order to keep the coffee hot for a longer time keep the slider closed.

### CAUTION:

- Make sure that the slider on the lid is closed when transporting the thermo stainless steel cup.
  - The slide does not serve as a drip-proof, tight seal.
- Turn the appliance off.

### WARNING:

If you would like to brew another cup of coffee immediately, first switch off the appliance. Let it cool down with the water tank open in order to avoid hot water splashing when refilling with water.

## De-scaling

If the preparation time increases significantly or the appliance switches off prematurely, decalcification will be necessary.

- Use only commercially available citrus acid-based descaler.
- Dose as indicated on packaging or instruction leaflet.

### WARNING:

- Afterwards you should boil fresh water in the pot three or four times in order to rinse out residues of the de-scaling agent.
- Do not use any coffee powder!
- Do **not** use this water for consumption.

# Cleaning

### WARNING:

- Before cleaning, always remove the mains plug and wait until the appliance has cooled down.
- Do not immerse the appliance in water. Otherwise this might result in an electric shock or fire.

### CAUTION:

- Do not use a wire brush or any abrasive items.
  - Do not use any acidic or abrasive detergents.
  - The thermo stainless steel cup with its lid is not suitable for cleaning in the dishwasher.
- The exterior of the appliance should be cleaned as necessary with a slightly damp cloth – without any additives.
  - Remove spilled coffee grounds with a paper towel from the inner casing. Afterwards wipe with a damp cloth.

### Permanent Filter, Filter Holder, Thermo Stainless Steel Cup with Lid and Sealing Ring

Clean the parts in a rinsing bath in the usual manner. Use a soft brush if necessary.

## Storage

- Clean the appliance as described and let it dry completely.
- We recommend that you store the appliance in its original packaging when it is not to be used for a longer period.
- Always store the appliance at a well ventilated and dry place outside the reach of children.

## Troubleshooting

Problem	Possible Cause	Solution
The appliance does not work.	The appliance is not connected to mains power.	Check the wall outlet with a different appliance. Insert the plug properly in the wall outlet. Check the fuse.
	The appliance is defective.	Contact our service or a repair centre.
	Filter blockage: coffee grounds spill over the edge of the filter.	1. Switch the appliance off. Disconnect from mains power supply. 2. Clean the appliance as described.
Coffee grounds in the coffee.	The permanent filter is not inserted. Too much coffee powder in the filter.	Insert the permanent filter. Use less coffee powder.
The brewing process takes too long. The appliance switches off prematurely.	Limescale deposits in the appliance.	Decalcify the appliance as described.
The appliance turns off automatically.	This is not a malfunction of the appliance. In order to comply with the Ecodesign Directive (2009/125/EC), the appliance turns off automatically after max. 5 minutes after the brewing process has finished.	

### Technical Data

Model:..... KA 3733  
 Power supply:..... 220 - 240 V~, 50 - 60 Hz  
 Power consumption: ..... 650 - 750 W  
 Filling quantity: ..... approx. 0.4 Litre  
 Protection class: ..... I  
 Net weight: ..... approx. 1 kg

The right to make technical and design modifications in the course of continuous product development remains reserved.

This appliance complies with all current CE directives, such as electromagnetic compatibility and low voltage directive and is manufactured according to the latest safety regulations.

### Disposal

#### Meaning of the “Dustbin” Symbol



Protect our environment: do not dispose of electrical equipment in the domestic waste. Please return any electrical equipment that you will no longer use to the collection points provided for their disposal.

This helps avoid the potential effects of incorrect disposal on the environment and human health.

This will contribute to the recycling and other forms of re-utilisation of electrical and electronic equipment.

Information concerning where the equipment can be disposed of can be obtained from your local authority.

## Instrukcja obsługi

Dziękujemy za wybór naszego produktu. Mamy nadzieję, że korzystanie z urządzenia sprawi państwu radość

### Symbole użyte w tej instrukcji obsługi

Ważne informacje dotyczące bezpieczeństwa użytkownika są specjalnie wyróżnione. Koniecznie stosuj się do tych wskazówek, aby uniknąć wypadków i uszkodzenia urządzenia:

#### **OSTRZEŻENIE:**

Ostrzega przed zagrożeniami dla zdrowia i wskazuje na potencjalne ryzyka obrażeń.

#### **UWAGA:**

Wskazuje na potencjalne zagrożenia dla urządzenia lub innych przedmiotów.

#### **WSKAZÓWKA:**

Wyróżnia porady i informacje ważne dla użytkownika.

## Ogólne uwagi

Przed uruchomieniem urządzenia proszę bardzo dokładnie przeczytać instrukcję obsługi. Proszę zachować ją wraz z kartą gwarancyjną, paragonem i w miarę możliwości również kartonem z opakowaniem wewnętrznym. Przekazując urządzenie innej osobie, oddaj jej także instrukcję obsługi.

- Proszę wykorzystywać urządzenie jedynie dla prywatnego celu, jaki został przewidziany dla urządzenia. Urządzenie to nie zostało przewidziane do użytku w ramach działalności gospodarczej.
- Proszę nie korzystać z urządzenia na zewnątrz. Proszę trzymać urządzenie z daleka od ciepła, bezpośredniego promieniowania słonecznego, wilgoci (w żadnym wypadku nie zanurzać w substancjach płynnych) oraz ostrych krawędzi. Proszę nie obsługiwać urządzenia wilgotnymi dłońmi. Jeżeli urządzenie jest wilgotne lub mokre, proszę natychmiast wyciągnąć wtyczkę.
- Jeżeli nie korzystacie państwo z urządzenia, jeżeli chcecie Państwo zamontować jakieś akcesoria, w celu wyczyszczenia lub w przypadku jakichkolwiek zakłóceń, proszę zawsze wyłączyć urządzenie i wyjąć wtyczkę z gniazdka (należy ciągnąć za wtyczkę, nie za przewód).
- Pracującego urządzenia **nie** należy pozostawiać bez nadzoru. Przed opuszczeniem pomieszczenia urządzenie należy zawsze wyłączać i wyciągać wtyczkę sieciową z gniazda.
- Należy regularnie sprawdzać, czy urządzenie i kabel sieciowy nie są uszkodzone. W razie uszkodzenia należy przestać korzystać z urządzenia.
- Proszę stosować tylko oryginalne akcesoria.
- Dla bezpieczeństwa dzieci proszę nie zostawiać swobodnie dostępnych części opakowania (torby plastikowe, kartony, styropian itp.).

#### **OSTRZEŻENIE:**

Nie pozwalaj dzieciom bawić się folią. **Niebezpieczeństwo uduszenia!**

## Specjalne wskazówki bezpieczeństwa dla urządzenia

### **OSTRZEŻENIE: Gorąca powierzchnia!**

Podczas procesu gotowania nigdy nie otwierać zbiornika z wodą.

### **UWAGA:**

Tego urządzenia nie wolno zanurzać w wodzie podczas czyszczenia. Prosimy sprawdzić instrukcje znajdujące się w rozdziale „Czyszczenie”.

- Urządzenie powinno być używane wyłącznie na płaskiej powierzchni roboczej.
- Korzystać z urządzenia wyłącznie, gdy w zbiorniku znajduje się woda.

- Nie poruszać urządzeniem, kiedy pracuje.
- Urządzenie może być użytkowane przez dzieci od 8 roku, jeśli znajdują się pod nadzorem lub zostały poinstruowane odnośnie użytkowania urządzenia w bezpieczny sposób i rozumieją związane z tym ryzyko.
- Dzieci nie mogą zajmować się czyszczeniem ani konserwacją urządzenia, chyba, że ukończyły 8 lat i są nadzorowane.
- Trzymać urządzenie i jego przewód z dala od dzieci poniżej 8 roku życia.
- Dzieciom nie wolno bawić się urządzeniem.
- Urządzenia mogą być użytkowane przez osoby z ograniczonymi zdolnościami fizycznymi, czuciowymi lub mentalnymi oraz bez doświadczenia i wiedzy w zakresie użytkowania, jeśli znajdują się pod nadzorem lub zostały poinstruowane odnośnie użytkowania urządzenia w bezpieczny sposób i rozumieją związane z tym ryzyko.
- Nie naprawiać urządzenia samodzielnie. Należy skontaktować się z upoważnionym pracownikiem. Jeśli przewód zasilania jest uszkodzony, należy go wymienić u producenta, przedstawiciela serwisu lub podobnie wykwalifikowanej osoby, aby uniknąć zagrożenia.
- Więcej szczegółów odnajdziesz w rozdziale „Użytkowanie zgodnie z przeznaczeniem”. Nieuprawnione używanie do innych celów może spowodować obrażenia ciała.

## **Użytkowanie zgodnie z przeznaczeniem**

- To urządzenie przeznaczone jest do parzenia mielonej kawy.
- Korzystać z urządzenia tylko na suchym obszarze wewnątrz budynków.

- Urządzenie przeznaczone jest do użytku domowego oraz podobnych obszarów użytkowania, jak przykładowo:
  - W kuchniach dla personelu w sklepach, w biurach i innych miejscach komercyjnych;
  - Przez gości w hotelach, motelach i innych miejscach, gdzie przyjmowani są goście.

**Nie jest przeznaczone do użytkowania w gospodarstwach agroturystycznych oraz miejscach typu „nocleg ze śniadaniem”.**

### Rozpakowanie urządzenia

1. Wyjmij urządzenie z opakowania.
2. Usuń wszystkie materiały opakowaniowe takie, jak folie z tworzyw sztucznych, materiał wypełniający, opaski zaciskowe i opakowania kartonowe.
3. Delikatnie powierzchnie są prawdopodobnie okryte folią. Usuń te folie.
4. Sprawdź zawartość pod kątem brakujących części.
5. W razie, gdy zawartość opakowania jest niepełna lub jest zauważalnie uszkodzona nie wolno korzystać z urządzenia. Należy zwrócić je bezwzględnie do sprzedawcy.

#### **i WSKAZÓWKA:**

Na urządzenie mogą znajdować się kurz i pozostałości produkcyjne. Zalecamy wyczyszczenie urządzenia zgodnie ze wskazówkami zawartymi w punkcie „Czyszczenie”.

### Przegląd elementów obsługi/ Zakres dostawy

1. Pojemnik na filtr
2. Filtr stały
3. Przycisk otwierania pokrywy zbiornika wody
4. Pokrywka zbiornika na wodę
5. Dysza wodna
6. Zbiornik wody
7. Wskaźnik poziomu wody
  - 14 OZ 420 ml
  - 10 OZ 300 ml
  - 8 OZ 240 ml
8. Podstawowe urządzenie
9. Przycisk 
10. Podstawa
11. Kubek termiczny ze stali nierdzewnej

### Wskazówki dotyczące użytkowania

#### Umieszczenie

- Automatyczny ekspres do kawy należy postawić na stabilnej i równej powierzchni. Urządzenie należy ustawić w taki sposób, aby się nie przewróciło.
- Urządzenia nie należy stawiać w pobliżu piecyka gazowego lub elektrycznego ani żadnego innego źródła ciepła.

#### Uwaga dotycząca procesu parzenia

Podczas procesu parzenia i w zależności od stopnia zmniejszenia i użytej ilości kawa w proszku pochłania pewną ilość wody. Dlatego też ilość zaparzonej kawy może odbiegać od ilości wody w zbiorniku.

#### Europejskie przepisy dotyczące oszczędzania energii

#### **i WSKAZÓWKA:**

Europejska Dyrektywa 2009/125/EC (Dyrektywa Eco-design) zawiera informacje dotyczące oszczędzania energii.

Poniższe dotyczy urządzeń do parzenia kawy: W przypadku kawiarek, w których kawa przechowywana jest w izolowanym zbiorniku, po zakończeniu poprzedniego cyklu parzenia następuje czas oczekiwania wynoszący nie dłużej, niż 5 minut. Urządzenie automatycznie się wyłączy.

W ten sposób korzystamy na zwiększonym bezpieczeństwie oraz niższym zużyciu energii.

#### Połączenie elektryczne

1. Upewnij się, że napięcie sieci jest zgodne ze specyfikacjami urządzenia. Specyfikacje znajdują się na tabliczce znamionowej.
2. Podłącz przewód zasilający do odpowiednio zainstalowanego i uziemionego gniazdka ściennego.

## Uruchomienie

Przepuść przez urządzenie 2 razy czystą wodę przed zaparzeniem kawy po raz pierwszy. Umożliwi to usunięcie kurzu, który mógł się zebrać podczas transportu. Należy wykonać instrukcje podane w rozdziale „Obsługa”.

## Włączanie / wyłączenie urządzenia

- Nacisnąć przycisk, aby włączyć urządzenie. Zapala się wskaźnik kontrolny przycisku.
- Nacisnąć przycisk ponownie, aby wyłączyć urządzenie lub anulować parzenie. Wyłącza się wskaźnik kontrolny przycisku.

## Obsługa

1. Otwórz pokrywę zbiornika na wodę.
2. Do zbiornika wlać zimną wodę.

### **UWAGA:**

Nie należy przepelniać zbiornika! Nie napelniaj zbiornika powyżej kreski **14 OZ 420 ml**.

3. Założyć pojemnik na filtr oraz filtr stały.
4. Do filtra stałego wsypać zmieloną kawę.

### **WSKAZÓWKA:**

Nie należy wsyypać zbyt dużej ilości kawy w proszku do filtra, aby uniknąć wycieku.

5. Zamknąć pokrywę pojemnika na wodę. Musi nastąpić połączenie.
6. Na podstawie postawić kubek termiczny ze stali nierdzewnej.

### **WSKAZÓWKA:**

Kubek termiczny powinien być nieznacznie nachylony.

7. Włączyć urządzenie. Zapala się wskaźnik kontrolny przycisku.

### **WSKAZÓWKA:**

Proces parzenia kawy trwa nie dłużej, niż 5 minut. Po tym czasie urządzenie wyłączy się samoczynnie. Wyłącza się wskaźnik kontrolny przycisku.

## Koniec parzenia kawy

- Zaraz po tym, jak kawa przestanie przepływać przez filtr, kubek termiczny można wyjąć.
- Na kubek nałożyć pokrywkę. Sprawdzić prawidłowe ułożenie pierścienia uszczelniającego. Celem utrzymania wysokiej temperatury kawy przez dłuższy czas należy zamknąć zamknięcie ślizgowe.

### **UWAGA:**

- Podczas przenoszenia kubka termicznego zamknięcie ślizgowe pokrywki powinno być zamknięte.
- Zamknięcie ślizgowe nie jest zamknięciem kropłoszczelnym.

- Wyłączyć urządzenie.

### **OSTRZEŻENIE:**

Jeśli zechcą Państwo niezwłocznie zaparzyć kolejny kubek kawy, urządzenie należy najpierw wyłączyć. Poczekać na ostygnięcie z otwartym zbiornikiem wody, aby uniknąć rozprysków gorącej wody podczas dolewania.

## Odkamienianie

Znaczne wydłużenie czasu przygotowania urządzenia do pracy lub jego przedwczesne wyłączenie może być oznaką konieczności odkamienienia urządzenia.

- Do usuwania kamienia proszę używać preparatów dostępnych w handlu na bazie kwasu cytrynowego.
- Proszę dozować środek tak, jak podane zostało na ulotce.

### **OSTRZEŻENIE:**

- Następnie zagotuj świeżą wodę 3-4 razy, aby wypłukać pozostałości środka odwapniającego.
- Nie używaj zmielonej kawy!
- Tej wody **nie** używaj do spożycia.

## Czyszczenie

### **OSTRZEŻENIE:**

- Przed każdym czyszczeniem wyciągnąć wtyczkę z sieci i odczekać, aż urządzenie ostygnie.
- Nie zanurzaj urządzenia w wodzie. Może to doprowadzić do porażenia elektrycznego lub pożaru.

### UWAGA:

- Nie używaj szczotki drucianej ani innych podobnych przedmiotów.
- Nie używaj ostrych lub ściernych środków czyszczących.
- Kubka termicznego ze stali nierdzewnej wraz z pokrywką nie wolno myć w zmywarce do naczyń.
- Zewnętrzną stronę urządzenia czyścić w miarę potrzeby lekko wilgotną ściereczką - bez dodatkowych środków czyszczących.
- Zbierz ręcznikiem papierowym ziarenka kawy rozsypane wewnątrz urządzenia. Następnie wytrzyj wnętrze wilgotną szmatką.

**Filtr stały, pojemnik na filtr, kubek termiczny ze stali nierdzewnej z pokrywką i pierścieniem uszczelniającym**  
Oplucz części w zwykły sposób. W razie potrzeby użyć miękkiej szczotki.

### Przechowywanie

- Urządzenie należy wyczyścić zgodnie z opisem i zostawić w celu całkowitego ostygnięcia.
- W przypadku dłuższych okresów nieużywania zalecane jest przechowywanie urządzenia w oryginalnym opakowaniu.
- Urządzenie należy zawsze przechowywać w odpowiednio wentylowanym i suchym miejscu, poza zasięgiem dzieci.

### Usterki i sposoby ich usuwania

Problem	Możliwa przyczyna	Rozwiązanie
Urządzenie nie działa.	Urządzenie nie zostało podłączone do zasilania.	Sprawdź działanie gniazdka ściennego przy użyciu innego urządzenia. Włóż prawidłowo wtyczkę do gniazdka ściennego. Sprawdź bezpieczniki.
	Urządzenie jest wadliwe.	Skontaktuj się z centrum serwisowym lub naprawczym.
Niedrożność filtra: ziarenka kawy wysypują się poza krawędź filtra.	W filtrze znajduje się zbyt dużo mielonej kawy.	1. Wyłącz urządzenie. Odłącz je od zasilania. 2. Wyczyść urządzenie zgodnie z opisem.
W zaparzonej kawie znajdują się ziarenka kawy.	Brak filtra stałego w pojemniku na filtr.	Należy włożyć filtr stały.
	W filtrze znajduje się zbyt dużo mielonej kawy.	Wsymp mnie mielonej kawy.
Proces parzenia trwa zbyt długo.	W urządzeniu nagromadził się kamień.	Usuń kamień z urządzenia zgodnie z opisem.
Urządzenie wyłącza się przedwcześnie.		
Urządzenie wyłącza się automatycznie.	Nie jest to usterka urządzenia. Aby zachować zgodność z Dyrektywą Ecodesign (2009/125/EC), urządzenie wyłącza się automatycznie po maks. 5 minutach po zakończeniu procesu parzenia.	

### Dane techniczne

Model: ..... KA 3733  
Napięcie zasilające: ..... 220 - 240 V~, 50 - 60 Hz  
Pobór mocy: ..... 650 - 750 W  
Wielkość napełnienia: ..... ok. 0,4 litry  
Krótki czas pracy: ..... I  
Masa netto: ..... ok. 1 kg

Zastrzegamy sobie prawo wprowadzania zmian technicznych i projektowych w trakcie ciągłego rozwoju produktu.

Urządzenie jest zgodne z aktualnymi dyrektywami CE, dotyczącymi zgodności elektromagnetycznej czy niskiego napięcia i produkowane jest zgodnie z najnowszymi przepisami bezpieczeństwa.

### Ogólne warunki gwarancji

Producent/Dystrybutor udziela 24 miesięcy gwarancji na zakupione urządzenie. Okres gwarancji liczony jest od daty zakupu urządzenia.

W tym okresie uszkodzone urządzenie będzie bezpłatnie wymienione na wolne od wad. W przypadku, gdy wymiana będzie niemożliwa do zrealizowania, Nabywca otrzyma zwrot ceny zakupu urządzenia.

Za uszkodzone urządzenie uważa się takie, które nie spełnia funkcji określonych w instrukcji obsługi, a przyczyną takiego stanu jest wewnętrzna wada fabryczna lub materiałowa.

Gwarancją nie są objęte uszkodzenia mechaniczne, chemiczne, termiczne, powstałe w wyniku działania sił zewnętrznych (np. przepięcie w sieci energetycznej czy wyładowania atmosferyczne), jak również wady powstałe w wyniku obsługi niezgodnej z instrukcją obsługi urządzenia.

Nabywcy przysługuje prawo do wymiany urządzenia na wolne od wad lub, jeśli wymiana jest niemożliwa, zwrotu gotówki tylko po dostarczeniu do punktu zakupu kompletnego urządzenia z oryginalnymi akcesoriami, instrukcją obsługi i w oryginalnym opakowaniu wraz z dowodem zakupu i prawidłowo wypełnioną kartą gwarancyjną (pieczętka sklepu, data sprzedaży urządzenia).

Gwarancja oraz zawarte w niej warunki obowiązują na terenie Rzeczypospolitej Polskiej.

Niniejsza gwarancja nie wyłącza, nie ogranicza ani nie zawiesza uprawnień Nabywcy wynikających z przepisów Ustawy z dnia 27 lipca 2002 r. o szczególnych warunkach sprzedaży konsumenckiej oraz o zmianie kodeksu cywilnego (Dz. U. z 2002 r. Nr 141, poz. 1176).

Dystrybutor:  
CTC Clatronic Sp. z o.o  
Ul. Brzeska 1  
45-960 Opole

## Usuwanie

### Znaczenie symbolu „Pojemnik na śmieci”



Proszę oszczędzać nasze środowisko, sprzęt elektryczny nie należy do śmieci domowych.

Proszę korzystać z punktów zbiorczych, przewidzianych do zdawania sprzętu elektrycznego, i tam proszę oddawać sprzęt elektryczny, którego już nie będą Państwo używać.

Tym sposobem pomagają Państwo unikać potencjalnych następstw niewłaściwego usuwania odpadów, mających wpływ na środowisko i zdrowie ludzi.

Tą drogą przyczyniają się Państwo do ponownego użycia, do recyklingu i do innych form wykorzystania starego sprzętu elektrycznego i elektronicznego.

Informacje, gdzie można zdać sprzęt, otrzymają Państwo w swoich urzędach komunalnych lub w administracji gminy.



## Használati utasítás

Köszönjük, hogy a termékünket választotta. Reméljük, elégedetten használja majd a készüléket.

### A használati útmutatóban található szimbólumok

Az ön biztonságára vonatkozó utasítások kifejezetten meg vannak különböztetve. Kérjük, mindenképpen ügyeljen ezekre annak érdekében, hogy elkerülje a baleseteket és a készülék károsodását:

#### FIGYELMEZTETÉS:

Egészségét károsító veszélyforrásokra figyelmeztet és rámutat a lehetséges sérülési lehetőségekre.

#### VIGYÁZAT:

Lehetséges veszélyre utal, mely a készülékben vagy más tárgyokban kárt tehet.

#### MEGJEGYZÉS:

Tippeket és információkat emel ki.

## Általános megjegyzések

A készülék használatba vétele előtt gondosan olvassa végig a használati utasítást, és őrizze meg a garancialevéllel, a pénztári nyugtával és lehetőleg a csomagolókartonnal, ill. az abban lévő béléspanyaggal együtt! Amennyiben a

készüléket harmadik személynek adja tovább, a használati útmutatót is adja a készülékhez.

- Kizárólag személyi célra használja a készüléket, és csupán arra, amire való! A készülék nem ipari jellegű használatra készült.
- Ne használja a szabadban! Ne tegye ki erős hőhatásnak, közvetlen napsugárzásnak és nedvességnek (semmi esetre se mártsa folyadékba), és óvja az éles szélektől! Ne használja a készüléket vizes kézzel! Ha a készülék vizes vagy nedves lett, azonnal húzza ki a konnektorból.
- Kapcsolja ki a készüléket és mindig húzza ki a csatlakozót a dugaszoló aljzattól (a csatlakozót, ne pedig a vezetékét húzza), ha nem használja a készüléket, tartozékokat szerel fel rá, tisztítja vagy zavart észlel.
- **Ne** működtesse a készüléket felügyelet nélkül! Mindig kapcsolja ki a készüléket, ha elhagyja a helyiséget! Húzza ki a csatlakozót a dugaszoló aljzattól.
- A készüléket és a hálózati kábelt rendszeresen ellenőrizni kell, hogy nincs-e rajta sérülés jele. Ha sérülést lát rajta, a készüléket nem szabad használni.
- Csak eredeti tartozékokat használjon.
- Gyermekai biztonsága érdekében ne hagyja általuk elérhető helyen a csomagolóelemeket (műanyag zacskó, karton, sztiropor stb.).

#### FIGYELMEZTETÉS:

Kisgyermeket ne engedjen a fóliával játszani. **Fulladás veszélye állhat fenn!**

## A készülékre vonatkozó speciális biztonsági szabályok

### FIGYELMEZTETÉS: Égésveszély!

Ne nyissa ki a víztartály fedelét a főzési folyamat során.

### VIGYÁZAT:

A készüléket ne merítse víz alá takarítás közben. Kérjük, olvassa el a „Tisztítás” fejezetben leírt instrukciókat.

- A készüléket egyenletes munkafelületen használja.
- Csak akkor használja a készüléket, ha víz be van töltve a víztartályba.
- Ne mozgassa a készüléket, amikor működik.
- Ezt a készüléket kizárólag 8 éves vagy idősebb gyerekek használhatják, és ők is csak úgy, ha felügyelik őket vagy a készülék

biztonságos használatára megtanították őket, és tisztában vannak a kapcsolódó veszélyekkel.

- A tisztítást és karbantartást nem végezhetik gyerekek, kivéve, ha már 8 évesnél idősebbek és a művelet közben felügyelik őket.
- Tartsa a készüléket és tápkábelét a 8 évesnél fiatalabb gyerekektől távol.
- Gyerekek ne játszanak a készülékkel.
- A készülékeket csökkent fizikai, érzékszervi vagy értelmi képességű személyek, illetve akiknek nincs meg a kellő tapasztalatuk és tudásuk ehhez, csak akkor használhatják, ha felügyelet alatt állnak vagy a készülék biztonságos használatára megtanították őket és megértették a kapcsolódó veszélyeket.
- Ne javítsa saját kezűleg a készüléket. Lépjen kapcsolatba a hivatalos szervizzel. Ha a villanyvezeték megsérül, a gyártónak, a szerviz ügynökségnek vagy más, hasonlóan képzett személynek kell a javítást végeznie, a veszélyek elkerülése érdekében.
- Lásd a következő fejezetet: „Rendeltetészerű használat”. Bármilyen más célra való felhasználás sérülést eredményezhet.

## Rendeltetészerű használat

- A készülék kávé főzésére szolgál őrölt kávéból.
  - A készüléket csak száraz helyen, beltérben használja.
  - Háztartási használatra és hasonló területeken való használatra készült, például:
    - Üzletek, irodák és más kereskedelmi egységek alkalmazotti konyhájában;
    - Hotellek, motelek és egyéb szálláslehetőségek vendégei által.
- Nem** alkalmas mezőgazdasági szálláson vagy reggelit adó szobákban való használatra.

## A készülék kicsomagolása

1. Vegye ki a készüléket a csomagolásból.
2. Távolítsa el az összes csomagolóanyagot, úgymint a műanyag fóliákat, töltőanyagot, kábelrögzítőket és a kartondoboz csomagolást.
3. Az érzékeny felületeket fólia védheti. Távolítsa el ezeket a fóliákat.
4. Ellenőrizze a tartalmat bármilyen hiányzó alkatrész tekintetében.
5. Abban az esetben, ha a csomag tartalma hiányos vagy sérülések fedezhetők fel, ne működtesse a készüléket. Azonnal vigye vissza a kereskedőhöz.

### ! MEGJEGYZÉS:

Por és gyártási maradványok lehetnek a készüléken. Javasoljuk a készülék megtisztítását a „Tisztítás” részben leírtak szerint.

## A kezelőelemek áttekintése / Szállított elemek

- 1 Szűrőtartó
- 2 Állandó szűrő
- 3 Vízartály fedelének nyitófüle
- 4 Vízartály fedele
- 5 Vízkifolyó
- 6 Vízartály
- 7 Vízszintjelző
  - 14 OZ 420 ml
  - 10 OZ 300 ml
  - 8 OZ 240 ml
- 8 Fő készülék
- 9 gomb
- 10 Tárolófelület
- 11 Rozsdamentes acél termo-bögre

## Megjegyzések használatra

### Elhelyezés

- Stabil és vízszintes felületre helyezze az automata kávéfőzőt. Úgy helyezze el a készüléket, hogy ne tudjon felborulni.
- Ne helyezze a készüléket gáz vagy elektromos sütő vagy bármilyen hőforrás közvetlen közelébe.

### Megjegyzés a főzéssel kapcsolatban

A főzés során az őrlés foka és a használt kávé mennyiség függvényében a kávé bizonyos mennyiségű vizet szívhat fel. Emiatt a kapott kávé mennyisége eltérhet a vízartályban található vízmennyiségtől.

## Az energiatakarékosságra vonatkozó európai előírások

### ! MEGJEGYZÉS:

A 2009/125/EK (Ecodesign irányelv) az energiatakarékosságra vonatkozó intézkedéseket tartalmaz. A kávéfőzőkre vonatkozó kitételek: Olyan kávéfőzőknél, amelyek a kávé külön tartályban tartják, a maximum várakozási idő 5 perc az utolsó főzés után. A készülék automatikusan kikapcsol. A fokozottabb biztonság és az alacsonyabb energiafogyasztás mindenki előnyére válik.

### Elektromos csatlakozás

1. Ellenőrizze, hogy az elektromos hálózat paramétereit az Ön otthonában egyeznek a készülék műszaki adataival. A műszaki adatok a készülék adattábláján található.
2. Csatlakoztassa a tápkábelt egy megfelelően felszerelt és földelt fali csatlakozóba.

### Üzembe helyezés

Az első kávéfőzés előtt 2 alkalommal működtesse a készüléket tiszta vízzel. Ez eltávolítja a szállítás során összegyűlhetett port. Kövesse a „Kezelés” részben megadott utasításokat.

### A készülék be- / kikapcsolása

- Nyomja meg a gombot a készüléken a bekapcsoláshoz. A gomb jelzőlámpája kigyullad.
- Nyomja meg újra a gombot a készülék kikapcsolásához és a főzés megszakításához. A lámpán található jelzőlámpa kialszik.

## Kezelés

1. Nyissa ki a vízartály fedelét.
2. Töltse fel a vízartályt hideg vízzel.

### VIGYÁZAT:

Ne töltse túl a tartályt! Ne töltsön bele több folyadékot a **14 OZ 420 ml**-es jelölésen túl.

3. Helyezze be a szűrőtartót és az állandó szűrőt.
4. Tegyen kávéport az állandó szűrőbe.

### ! MEGJEGYZÉS:

A kifröccsenés elkerüléséhez ne tegyen túl sok őrölt kávé a szűrőbe.

5. Zárja le a vízartály fedelét! A helyére kell rögzülnie.
6. Tegye a rozsdamentes acél termo-bögrét fedél nélkül a tárolófelületre.

### ! MEGJEGYZÉS:

Tartsa a rozsdamentes acél termo-bögrét enyhén megdöntve.

7. Kapcsolja be a készüléket. A gomb jelzőlámpája kigyullad.

### **i** MEGJEGYZÉS:

A főzési folyamat maximum 5 percig tart. A készülék ezután automatikusan kikapcsol. A lámpán található jelzőlámpa kialszik.

#### **A kávé kész**

- Amikor már nem folyik kávé a szűrőn át, a rozsdamentes acél termo-bögrét el lehet távolítani.
- Vegye le a fedelet. Ellenőrizze a tömítőgyűrű megfelelő felfekvését. A kávé hosszabb ideig történő melegen tartásához tartsa a csúszkát zárva.

#### **⚠ VIGYÁZAT:**

- Győződjön meg róla, hogy a fedélen lévő csúszka zárva van, amikor szállítja a rozsdamentes acél termo-bögrét.
  - A csúszka nem zár csepegés-mentesen és szorosan.
- Kapcsolja ki a készüléket!

### **⚠ FIGYELMEZTETÉS:**

Ha rögtön még egy csésze kávé kíván főzni, előbb kapcsolja ki a készüléket. Hagyja lehűlni nyitott víztartállyal, nehogy a forró víz kifröccsenjen a vízzel való feltöltés során.

#### **Vízkömentesítés**

Ha az elkészítési idő jelentősen megnő, vagy a készülék idő előtt kikapcsol, vízkömentesítésre van szükség.

- Vízkömentesítés céljára csak a kereskedelemben kapható citromsav alapú vízkömentesítő szert használjon!
- Úgy adagolja, ahogy a csomagoláson vagy a kísérő lapon olvasható!

### **⚠ FIGYELMEZTETÉS:**

- Ezután forraljon fel 3-4-szer friss vizet, hogy kiöblítse a vízköoldószer visszamaradó részeit.
- Ne használjon hozzá őrölt kávé!
- Ezt a vizet **nem** szabad elfogyasztani.

## Tisztítás

### **⚠ FIGYELMEZTETÉS:**

- Tisztítás előtt mindig húzza ki a csatlakozó dugaszt a konnektorból, és várjon, amíg le nem hűl készülék!
- Ne merítse a készüléket vízbe. Ez elektromos áramütést vagy tüzet okozhat.

#### **⚠ VIGYÁZAT:**

- Ne használjon drótkéfért vagy más súroló hatású tárgyat.
- Ne használjon agresszív vagy súroló hatású tisztítószert.
- A rozsdamentes acél termo-bögre és a fedele nem mosható el mosogatógépben.
- A készülék külsejét szükség szerint enyhén nedves ruhával tisztítsa meg - adalékszer nélkül!
- Távolítsa el a kiszóródott őrölt kávé egy papírtörővel a belső burkolatból. Ezután egy nedves ruhával törölje át.

#### **Állandó szűrő, szűrőtartó, rozsdamentes acél termo-bögre fedéllel és tömítőgyűrűvel**

A szokásos módon öblítse el a részegységeket. Használjon esetleg puha kefért!

#### **Tárolás**

- A leírtaknak megfelelően tisztítsa meg a készüléket, és hagyja teljesen megszáradni.
- Javasoljuk, hogy a készüléket az eredeti csomagolásában tárolja, ha hosszabb ideig használaton kívüli helyezi.
- Mindig jól szellőző, száraz helyiségben, gyermekektől távol tárolja a készüléket.

## Hibaelhárítás

Probléma	Lehetséges ok	Megoldás
A készülék nem működik.	A készülék nincs csatlakoztatva a hálózatba.	Ellenőrizze a fali csatlakozó aljzatot egy másik készülékkel. Megfelelően csatlakoztassa a csatlakozót a fali csatlakozó aljzatba. Ellenőrizze a biztosítékot.
	A készülék meghibásodott.	Lépjen kapcsolatba a szervizközpontunkkal vagy egy javítóműhellyel.
A szűrő eltömődése: az őrölt kávé kiszóródott a filter éle felett.	Túl sok őrölt kávé van a filterben.	1. Kapcsolja ki a készüléket. Húzza ki az elektromos hálózatról. 2. A korábban leírtak szerint tisztítsa ki a készüléket.
Őrölt kávé van a kávéban.	Nem rakták be az állandó szűrőt.	Tegye be az állandó szűrőt.
	Túl sok őrölt kávé van a szűrőben.	Használjon kevesebb őrölt kávé.
A főzési folyamat túl hosszú ideig tart.	Vízkölerakódás van a készülékben.	A korábban leírtak szerint vízkömentesítse a készüléket.
A készülék idő előtt kikapcsol.		
A készülék automatikusan kikapcsol.	Ez <b>nem</b> utal a készülék hibás működésére. Az Ecodesign irányelvvel (2009/125/EK) összhangban a készülék a főzés után max. 5 perc elteltével automatikusan kikapcsol.	

## Műszaki adatok

Modell:..... KA 3733  
 Feszültségellátás: ..... 220 - 240 V~, 50 - 60 Hz  
 Teljesítményfelvétel:..... 650 - 750 W  
 Töltési mennyiség: ..... kb. 0,4 liter  
 Védelmi osztály: ..... I  
 Nettó súly: ..... kb. 1 kg

A műszaki és kivitelezési módosítások jogát a folyamatos termékfejlesztés miatt fenntartjuk.

A készülék megfelel minden érvényes CE irányelvnek, beleértve az elektromágneses megfelelésegről, és a kisfeszültségű berendezésekről szóló irányelveket, és a legújabb biztonsági szabályozások figyelembe vételével készült.

## Selejtezés

### A „kuka” piktogram jelentése



Kímélje környezetünket, az elektromos készülékek nem a háztartási szemétkébe valók!

Használja az elektromos készülékek ártalmatlanítására kijelölt gyűjtőhelyeket, ott adja le azokat az elektromos készülékeit, amelyeket többé már nem kíván használni!

Ezzel segítséget nyújt ahhoz, hogy elkerülhetők legyenek azok a hatások, amelyeket a helytelen „szemétre dobás” gyakorolhat a környezetre és az emberi egészségre.

Ezzel hozzájárul az újrahasznosításhoz, a recyclinghoz és a kiöregedett elektromos és elektronikus készülékek értékesítésének egyéb formáihoz.

Az önkormányzatoknál vagy a polgármesteri hivatalokban tájékoztatást kaphat arról, hogy hova viheti a kiselejtezett készülékeket.

## Руководство по эксплуатации

Спасибо за выбор нашего продукта. Надеемся, он вам понравится.

### Символы применяемые в данном руководстве пользователя

Важные рекомендации для обеспечения вашей безопасности обозначены по особенному. Обязательно следуйте этим рекомендациям, чтобы предотвратить несчастный случай или поломку изделия:

#### ПРЕДУПРЕЖДЕНИЕ:

Предупреждает об опасности для здоровья и возможным риске получения травмы.

#### ВНИМАНИЕ:

Указывает на возможную опасность для изделия и других окружающих предметов.

#### ПРИМЕЧАНИЯ:

Дает советы и информацию.

### Общие замечания

Перед началом эксплуатации прибора внимательно прочитайте прилагаемую инструкцию по эксплуатации и сохраните ее в надежном месте, вместе с гарантийным талоном, кассовым чеком и, по возможности, картонной коробкой с упаковочным материалом. Если даете кому либо попользоваться прибором, обязательно дайте в придачу данную инструкцию по эксплуатации.

- Пользуйтесь прибором только частным образом и по назначению. Прибор не предназначен для коммерческого использования.
- Не пользуйтесь прибором под открытым небом. Предхраняйте прибор от жары, прямых солнечных лучей, влажности (ни в коем случае не погружайте его в воду) и ударов об острые углы. Не прикасайтесь к прибору влажными руками. Если прибор увлажнился или намок, тут же выньте вилку из розетки.
- После эксплуатации, монтаже принадлежностей, чистке или поломке прибора всегда вынимайте вилку из розетки (тяните за вилку, а не за кабель).
- **Не** оставляйте включенные электроприборы без присмотра. Выходя из помещения всегда выключайте прибор. Выньте штекер из розетки.
- Прибор и кабель сетевого питания необходимо регулярно обследовать на наличие следов повреждения. При обнаружении повреждения пользоваться прибором запрещается.
- Используйте только оригинальные запчасти.
- Из соображений безопасности для детей не оставляйте лежать упаковку (пластиковые мешки, картон, пенопласт и т.д.) без присмотра.

#### ПРЕДУПРЕЖДЕНИЕ:

Не позволяйте детям играть с полиэтиленовой пленкой. **Опасность удушья!**

## Специальные указания по безопасности для этого прибора

### ПРЕДУПРЕЖДЕНИЕ: Опасность ожога!

Никогда не открывайте крышку водяного бачка во время процесса варки кофе.

### ВНИМАНИЕ:

Во время чистки запрещается погружать прибор в воду. Просьба соблюдать инструкции, которые приводятся в разделе «Чистка».

- Устанавливайте прибор только на ровную поверхность.

- Используйте устройство только тогда, когда в резервуаре есть вода.
- Не передвигайте устройство во время его работы.
- Устройство может использоваться детьми в возрасте 8 лет и старше, если они это делают под присмотром старших или проинструктированы относительно мер безопасности при его использовании и осознают возникающие при этом риски.
- Чистка и обслуживание не должно выполняться детьми, за исключением детей старше 8 лет и под наблюдением взрослых.
- Располагайте устройство и сетевой шнур вне досягаемости детей младше 8 лет.
- Детям не разрешается играть с устройством.
- Устройства могут быть использованы людьми с ограниченными физическими и умственными способностями, а также не имеющие опыта работы, только под присмотром или после получения инструктажа по безопасной эксплуатации устройства, если эти люди осознают все риски, связанные с данным прибором.
- Не отремонтировать устройство самостоятельно. Обратитесь к авторизованному профессионалу. При повреждении сетевого шнура, во избежание опасности поражения электрическим током, шнур следует заменить у изготовителя, сервисного представителя или других квалифицированных лиц.
- Пожалуйста, см. следующую главу «Назначение». Применение его в других целях может привести к травме.

## Назначение

- Данное устройство служит для приготовления кофе из молотых зерен кофе.

- Используйте устройство только в помещениях, в сухом месте.
- Устройство предназначено только для использования дома или в подобных местах, например:
  - В магазинах, офисах и других коммерческих учреждениях;
  - Гостями отелей, мотелей и других учреждениях гостиничного типа.

Устройство **не** предназначено для использования в сельскохозяйственных помещениях или в пансионатах.

### Распаковка устройства

1. Извлеките устройство из его упаковки.
2. Удалите все упаковочные материалы, такие как пластиковая пленка, наполнители, скрутки и картонная упаковка.
3. Чувствительные поверхности могут быть защищены фольгой. Снимите фольгу.
4. Убедитесь в наличии всех компонентов.
5. В случае если содержимое упаковки неполное или обнаружены повреждения, не работайте с прибором. Немедленно верните его дилеру.

#### И ПРИМЕЧАНИЯ:

На устройстве могут быть пыль и остатки производственного процесса. Рекомендуется почистить устройство, как описано в главе «Чистка».

### Обзор деталей прибора/ Комплект поставки

- 1 Держатель фильтра
- 2 Постоянный фильтр
- 3 Ушко для открытия крышки бачка для воды
- 4 Крышка резервуара для воды
- 5 Насадка для подачи воды
- 6 Бачок для воды
- 7 Указатель уровня воды
  - 14 OZ 420 ml
  - 10 OZ 300 ml
  - 8 OZ 240 ml
- 8 Базовый прибор
- 9 Кнопка ⊕
- 10 Опорная поверхность
- 11 Термическая чашка из нержавеющей стали

### Примечания по использованию

#### Расположение

- Поставьте автоматическую кофеварку на устойчивую и ровную поверхность. Поставьте устройство так, чтобы оно не могло опрокинуться.
- Не ставьте устройство вблизи газовой или электрической плиты или какого-либо другого источника тепла.

#### Примечание к процессу приготовления

В процессе приготовления в зависимости от степени помола и объема молотый кофе поглощает некоторое количество воды. Поэтому количество кофе может не соответствовать количеству воды в емкости для воды.

#### Европейские нормы энергосбережения

#### И ПРИМЕЧАНИЯ:

Европейская директива 2009/125/EC (Директива по Экодизайну) включает в себя меры по энергосбережению.

Следующее положение применяется в отношении кофеварок: Для кофеварок, в которых кофе содержится в изолированных сосудах, максимальное время хранения кофе составляет 5 минут после последнего цикла приготовления. Устройство автоматически отключается.

Вы извлечете пользу из усиленной безопасности и пониженного энергопотребления.

#### Подключение

1. Убедитесь, что параметры электропитания соответствуют спецификации устройства. Спецификация напечатана на этикетке.
2. Вставьте штепсель шнура электропитания в исправную и заземленную розетку.



## Ввод в строй

Перед первым приготовлением кофе 2 раза используйте кофеварку просто с чистой водой. Это удалит из устройства пыль, которая могла скопиться во время транспортировки. Следуйте инструкциям в разделе «Работа».

## Включение и выключение прибора

- Нажмите на кнопку, чтобы включить устройство. Загорится индикаторная лампа кнопки.
- Снова нажмите на кнопку, чтобы отключить прибор или прекратить варку. Индикаторная лампа кнопки погаснет.

## Работа

1. Откройте крышку емкости для воды.
2. Налейте холодную воду в бак для воды.

### ВНИМАНИЕ:

Не переполняйте ёмкость для воды! Не заливайте воду выше отметки **14 OZ 420 ml**.

3. Вставьте держатель фильтра и постоянный фильтр.
4. Засыпьте порошок кофе в постоянный фильтр.

### ПРИМЕЧАНИЯ:

Чтобы избежать разбрызгивания, не помещайте в фильтр слишком много молотого кофе.

5. Закройте крышку ёмкости для воды. Он должен войти в зацепление.
6. Поместите термическую чашку из нержавеющей стали на опорную поверхность.

### ПРИМЕЧАНИЯ:

Держите термическую чашку из нержавеющей стали в слегка наклонном положении.

7. Включите прибор. Загорится индикаторная лампа кнопки.

### ПРИМЕЧАНИЯ:

Процесс приготовления занимает 5 минуты. Прибор затем выключается автоматически. Индикаторная лампа кнопки погаснет.

## Кофе приготовлен

- Как только кофе больше не идет через фильтр, вы можете убирать термическую чашку из нержавеющей стали.
- Поставьте крышку на место. Проверьте надлежащее положение кольцевого уплотнения. Чтобы сохранять кофе горячим более длительное время, держите заслонку закрытой.

### ВНИМАНИЕ:

- Следите, чтобы заслонка на крышке была закрытой, когда вы переносите термическую чашку из нержавеющей стали.
- Заслонка не является каплезащитной, герметичной.

- Выключите прибор.

### ПРЕДУПРЕЖДЕНИЕ:

Если вы сразу хотите готовить следующую чашку кофе, сначала выключите прибор. Остудите его с открытой емкостью для воды во избежание разбрызгивания горячей воды при доливании.

## Удаление накипи

Если время приготовления значительно увеличивается или прибор выключается раньше положенного времени, необходимо удаление накипи.

- Используйте для этого только средства для удаления накипи на основе лимонной кислоты, предлагаемые торговлей.
- Соблюдайте дозировку, указанную на упаковке или в описании.

### ПРЕДУПРЕЖДЕНИЕ:

- Затем вскипятите 3-4 раза свежую воду, чтобы смыть остатки средства для удаления накипи.
- Пр этом не кладите молотый кофе!
- Эту воду в пищу не употреблять.

## Чистка

### ПРЕДУПРЕЖДЕНИЕ:

- Всегда перед чисткой вынимайте сетевой штекер и ждите, пока прибор не остынет.
- Не погружайте прибор в воду. Это может быть причиной электрического удара или пожара.

### ВНИМАНИЕ:

- Не используйте проволочную щетку или другие абразивные инструменты.
- Не используйте кислотные или абразивные моющие средства.
- Термическая чашка из нержавеющей стали с ее крышкой непригодна для мытья в посудомоечной машине.
- С наружной стороны, при необходимости, протирайте прибор слегка влажной тряпкой без добавления моющих средств.
- Удалите просыпавшиеся зерна кофе с внутренней стороны корпуса с помощью бумажного полотенца. После этого вытрите поверхность влажной ветошью.

### Постоянный фильтр, держатель фильтра, термическая чашка из нержавеющей стали с крышкой и кольцевым уплотнением

Очистите составные части в раковине обычным образом. При необходимости, воспользуйтесь мягкой щёткой.

### Хранение

- Почистите устройство в соответствии с описанием, и дайте ему полностью высохнуть.
- Рекомендуется хранить устройство в его оригинальной упаковке, если оно не будет использоваться длительное время.
- Всегда храните устройство в сухом, хорошо проветриваемом месте, недоступном для детей.

## Устранение неисправностей

Проблема	Возможная причина	Решение
Устройство не работает.	К устройству не подключено электропитание.	Проверьте розетку с помощью другого устройства. Вставьте штепсель в розетку правильно. Проверьте предохранитель.
	Устройство неисправно.	Обратитесь в наш сервисный центр или к специалисту.
Засоренный фильтр: зерна кофе рассыпаются через край фильтра.	В фильтре слишком много молотого кофе.	1. Выключите устройство. Отсоедините его от сети электропитания. 2. Почистите устройство в соответствии с описанием.
В напиток (кофе) присутствуют зерна кофе.	Постоянный фильтр не вставлен.	Вставьте постоянный фильтр.
	В фильтре слишком много молотого кофе.	Используйте меньше молотого кофе.
Процесс варки длится слишком долго.	В устройстве образовались известковые отложения.	Декальцинируйте устройство в соответствии с описанием.
Прибор выключается раньше положенного времени.		
Устройство автоматически отключается.	Это не является неисправностью устройства. Для соблюдения Директивы по Экодизайну (2009 / 125 / EC) прибор автоматически отключается максимум через 5 минут после завершения процесса варки.	

## Технические данные

Модель: .....КА 3733  
Электропитание: ..... 220 - 240 В~, 50 - 60 Гц  
Потребляемая мощность: ..... 650 - 750 ватт  
Вместимость: ..... примерно 0,4 литров  
Класс защиты: ..... I  
Вес нетто: ..... примерно 1 кг

Сохранено право на технические и конструкционные изменения в рамках продолжающейся разработки продукта.

Это изделие прошло все необходимые и актуальные проверки, предписанные директивой СЕ, к прим. на электромагнитную совместимость и соответствие требованиям к низковольтной технике, оно было также сконструировано и построено с учетом последних требований по технике безопасности.

## Утилизация

### Значение символа «корзина»



Защита окружающей среды: не допускается утилизация электроприборов вместе с бытовыми отходами.

Утилизация устаревшей техники и неисправных электроприборов производится в городских приёмных пунктах.

Не допускайте неправильной утилизации отходов. Это наносит вред окружающей среде и оказывает негативное воздействие на здоровье людей.

Оказывайте содействие программе утилизации и другим формам переработки электронной и электрической техники.

Информацию о пунктах утилизации бытовой техники можно получить в местных органах власти.

## التخلص من الجهاز

معنى رمز "صندوق القمامة"

حماية بيئتنا: يجب عدم التخلص من المعدات الكهربائية في سلة النفايات المنزلية.

تخلص من الأجهزة الكهربائية القديمة أو المعيبة من خلال نقاط تجميع البلدية.



يُرجى المساعدة في تجنب الآثار البيئية والصحية المحتملة الناتجة عن التخلص من النفايات بطريقة غير صحيحة.

سيسهم ذلك في عملية إعادة التدوير وغيرها من الأساليب التي يمكن من خلالها إعادة استخدام المعدات الكهربائية والإلكترونية.

يمكن الحصول على المعلومات المتعلقة بالأماكن التي يمكن التخلص من المعدات بها من خلال السلطة المحلية.

## التنظيف

### تحذير: ⚠️

- انزع المقبس الرئيسي قبل التنظيف، وانتظر حتى يبرد الجهاز.
- لا تعمر الجهاز في الماء. وإلا سيؤدي ذلك إلى صدمة كهربائية أو نشوب حريق.

المرشح الدائم، حامل المرشح، الفنجان المصنوع من الفولاذ المقاوم للصدأ  
الحراري وغطاء والحلقة المانعة للتسرب

تُنظف الأجزاء في حوض شطف بالطريقة المعتادة. يمكن استخدام فرشاة ناعمة  
إذا دعت الحاجة لذلك.

### التخزين

- نظف الجهاز بالطريقة المذكورة واتركه ليجف تماما.
- نحن ننصحك بتخزين الجهاز في عبوته الأصلية عند عدم استخدامه لمدة  
طويلة.
- دائما قم بتخزين الجهاز في مكان جيد التهوية و جاف بعيد عن متناول  
الأطفال.

### تنبيه: ⚠️

- لا تستخدم فرشاة سلك أو أي أشياء كاشطة.
- لا تستخدم أي منظفات حمضية أو كاشطة.
- لا يُنصح بتنظيف الفنجان المصنوع من الفولاذ المقاوم للصدأ الحراري  
وغطاءه داخل غسالة الأطباق.

- يجب تنظيف الهيكل الخارجي للجهاز عند الضرورة باستخدام قطعة  
قماش مبللة - دون أي إضافات.
- أزل مسحوق القهوة المنسكب باستخدام ورق تنظيف من الغطاء الداخلي.  
بعد ذلك امسح بقطعة قماش مبللة.

### استكشاف الأخطاء وإصلاحها

المشكلة	السبب المحتمل	الحل
الجهاز لا يعمل.	الجهاز غير متصل بالتيار الكهربائي.	تحقق من عمل قابس الحائط باستخدام جهاز آخر. أدخل المقبس بطريقة صحيحة في قابس الحائط. افحص الفاصمة (القابس).
	الجهاز به عيب.	اتصل بالصيانة أو مركز الإصلاح.
انسداد المصفاة: تسرب مسحوق القهوة على حافة المصفاة.	يوجد كمية زائدة من مسحوق القهوة في المصفاة.	1. أطفئ الجهاز. وافصله عن التيار الكهربائي. 2. نظف الجهاز بالطريقة المذكورة.
وجود مسحوق القهوة في مشروب القهوة.	لم يتم إدخال المرشح الدائم.	أدخل المرشح الدائم.
	يوجد كمية زائدة من مسحوق القهوة في المصفاة.	استخدم كمية أقل من مسحوق القهوة.
تستغرق عملية التخمير وقتا طويلا. توقف تشغيل الجهاز قبل الأوان.	وجود بقايا عسر الماء بالجهاز.	قم بإزالة عسر الماء عن الجهاز بالطريقة المذكورة.
الجهاز ينطفئ تلقائيا.	هذا ليس عيبا في الجهاز. من أجل الامتثال لتوجيه التصميم البيئي (EC / 2009 / 125)، ينطفئ الجهاز تلقائيا بعد 5 دقيقة كحد أقصى من انتهاء عملية التخمير.	

هذا الجهاز متوافق مع جميع توجيهات السلع الإلكترونية مثل التوجيه الخاص  
بالتوافق الكهرومغناطيسي والجهد المنخفض، وتم تصنيحه طبقا لتعليمات  
المحافظة على السلامة الأخيرة.

### البيانات الفنية

الموديل: KA 3733 .....
الطاقة الكهربائية: 220 - 240 فولت تيار متردد 50 - 60 هيرتز
استهلاك الطاقة: 650 - 750 وات
مقدار التعبئة: تقريبا 0,4 لت
درجة الحماية: I .....
الوزن الصافي: تقريبا 1 كجم
نحتفظ بالحق في إجراء تغييرات فنية وتصميمية في سياق التطوير المستمر لمنتجاتنا.

## التشريعات الأوروبية الخاصة بتوفير الطاقة

### ملاحظة:

التوجيه الأوروبي 125 / 2009 / EC (توجيه التصميم البيئي) يتضمن إجراءات لتوفير الطاقة. ينطبق ما يلي على ماكينات إعداد القهوة: بالنسبة لماكينات تحضير القهوة التي تخزن القهوة في حاوية معزولة، تنطبق أقصى مدة انتظار في نهاية دورة التحضير الأخرى وهي 5 دقائق. الجهاز ينطفئ تلقائياً. أنت تستفيد من السلامة الأفضل وخفض استهلاك الطاقة.

### التوصيل الكهربائي

1. تأكد من توافق التيار الكهربائي مع مواصفات الجهاز. المواصفات مطبوعة على ملصق النوع.
2. صل الكبل الرئيسي بقباس حائط مناسب ومركب ومؤرض.

### بدء التشغيل

شغّل الجهاز مرتين مع وضع ماء نظيف قبل تخمير القهوة للمرة الأولى. يزيل ذلك الأتربة التي قد تكون قد تراكمت أثناء النقل. اتبع المعلومات الواردة تحت "التشغيل".

### تشغيل الجهاز وإيقاف تشغيله

- اضغط على الزر لتشغيل الجهاز. يضيء مصباح المؤشر الموجود بالزر.
- اضغط على الزر مرة أخرى لإيقاف تشغيل الجهاز أو لإلغاء التخمير. ينطفئ مصباح المؤشر الموجود بالزر.

### التشغيل

1. افتح غطاء خزان المياه.
2. املاً وعاء المياه بماء بارد.

### تنبيه:

لا تملأ الخزان أكثر من اللازم! لا تملئه أكثر علامة 14 OZ 420 ml.

3. أدخل المرشح الدائم وحامل المرشح.
4. املاً المرشح الدائم بمسحوق القهوة.

### ملاحظة:

- لا تضع المزيد من مسحوق القهوة في المرشح لتجنب الانسكاب.
- 5. أغلق غطاء خزان الماء الآن. ويجب أن يتم تعشيقه.
- 6. ضع الفنجان المصنوع من الفولاذ المقاوم للصدأ الحراري بدون الغطاء على سطح التخزين.

### ملاحظة:

احمل الفنجان المصنوع من الفولاذ المقاوم للصدأ الحراري بدرجة ميلان بسيطة.

7. قم بتشغيل الجهاز. يضيء مصباح المؤشر الموجود بالزر.

### ملاحظة:

تستغرق عملية التحضير مدة أقصاها 5 دقيقة. وسيتوقف تشغيل الجهاز تلقائياً ينطفئ مصباح المؤشر الموجود بالزر.

## القهوة جاهزة

- بمجرد عدم وجود أي قهوة داخل المرشح، يمكنك إزالة الفنجان المصنوع من الفولاذ المقاوم للصدأ الحراري.
- استبدل الغطاء. وتحقق من تركيب الحلقة المانعة للتسرب بصورة صحيحة. وللحفاظ على سخونة القهوة لفترة أطول، يُرجى إبقاء المزلاج مغلقاً.

### تنبيه:

- تأكد من غلق المزلاج الموجود على الغطاء عند نقل الفنجان المصنوع من الفولاذ المقاوم للصدأ الحراري.
- لا تعمل المزلاج كسدادة محكمة وممانعة للتنقيط.

- أطفئ الجهاز.

### تحذير:

إذا كنت ترغب في تحضير فنجان من القهوة في الحال، أوقف تشغيل الجهاز أولاً. اتركه ليبرد مع فتح خزان الماء لتجنب تآثر الماء الساخن عند إعادة الملء مرة أخرى بالماء.

## إزالة عسر الماء

إذا زاد وقت الإعداد بدرجة كبيرة أو توقف الجهاز عن العمل قبل الأوان، ستكون عملية إزالة الكلس ضرورية.

- استخدم فقط حمض السيتريك المتوفر تجارياً لإزالة عسر الماء.
- التزم بالمقادير المشار إليها على العبوة أو في كتيب التعليمات.

### تحذير:

- بعد ذلك يجب عليك القيام بغلي مياه عذبة في الإبريق حوالي ثلاث أو أربع مرات وذلك لشطف بقايا إزالة عسر الماء.
- لا تستخدم أي من مساحيق القهوة!
- لا تستخدم هذا الماء للاستهلاك.

- يمكن استخدام هذا الجهاز بواسطة أشخاص أصحاب قدرات جسمانية أو إدراكية أو عقلية محدودة أو ممن تنقصهم الخبرة والمعرفة، إذا توفر لهم الإشراف أو التعليمات المتعلقة باستخدام الجهاز بطريقة آمنة وإذا أدركوا المخاطر المحتملة.
- لا تحاول تصليح الجهاز بنفسك. اتصل دائماً بفني معتمد. إذا كان كابل مزود الطاقة تالفاً، فيجب استبداله عن طريق المُصنِّع، أو وكيل الصيانة التابع له أو أشخاص مؤهلين لتجنب أي خطر.
- يرجى مراجعة الفصل التالي "الاستخدام المميز". إساءة الاستخدام في أية أغراض أخرى قد تؤدي إلى وقوع إصابات.

## الاستخدام المميز

- يصلح هذا الجهاز لإعداد القهوة المطحونة.
- يُستخدم الجهاز في الداخل وبمكان جافة.
- تم تصميم الجهاز للاستخدام المنزلي فقط وللإستخدام في الأماكن المماثلة مثل:
  - مطبخ الموظفين بالمتاجر، والمكاتب وغيرها من الأماكن التجارية؛
  - يستخدمه نزلاء الفنادق والاستراحات وغيرها من المنشآت السكنية؛
- الجهاز غير مصممة للاستخدام في مساكن المزارع أو في المنشآت المخصصة للنوم وتناول الإفطار.

### تفريغ محتويات الجهاز

1. أخرج الجهاز من عبوته.
2. أزل كافة مواد التعبئة والتغليف مثل الطبقات البلاستيكية، ومواد الحشو، وروابط الكابل، والعبوة المصنوعة من الورق المقوى.
3. قد تكون الأسطح الحساسة محمية برقائق معدنية. أزل هذا الرقائق.
4. تحقق من المحتويات للتأكد من عدم وجود أي جزء مفقود.
5. إذا كانت محتويات العبوة غير كاملة أو لاحظت تلف المحتويات، لا تشغل الجهاز. أعد عبوة المحتويات للموزع على الفور.

### ملاحظة:

قد يوجد غبار أو مخلفات إنتاج على الجهاز. لذا نوصي بتنظيف الجهاز على النحو الموضح أدنى العنوان "التنظيف".

### نظرة عامة على المكونات / نطاق التسليم

- 1 حامل المرشح
- 2 المرشح الدائم
- 3 يُرجى الضغط لفتح غطاء وعاء الماء
- 4 غطاء خزان الماء
- 5 فوهة الماء
- 6 وعاء الماء

### ملاحظات بشأن التشغيل

- مكان الجهاز
- ضع غلاية القهوة الكهربائية فوق سطح أفقي وثابت. ضع الجهاز بطريقة لا تسمح بسقوطه.
- لا تضح الجهاز على مقربة من فرن غاز أو موقد كهربائي أو أي مصدر حرارة آخر.

### ملحوظة بشأن عملية التخمير

أثناء عملية التخمير واستناداً إلى درجة الطحن والكمية المستخدمة، يمتص مسحوق القهوة كمية معينة من الماء، وهذا ما يفسر احتمالية تباعد كمية من القهوة عن كمية من الماء في خزان الماء.

## دليل التعليمات

شكراً لك لاختيارك منتجنا. نأمل في أن تستمتع باستخدام الجهاز.

### رموز تعليمات الاستخدام

تم وضع علامات على هذه المعلومات الهامة خصيصاً للحفاظ على سلامتك. من الضروري الامتثال لهذه التعليمات لتجنب وقوع حوادث ومنع إلحاق تلف بالجهاز:

#### ⚠ تحذير:

يحذرك هذا الرمز من الإصابة بمخاطر على صحتك ويشير إلى وجود مخاطر محتملة للتعرض للإصابة.

#### ⚠ تنبيه:

يشير هذا الرمز إلى وجود مخاطر محتملة قد يتعرض لها الجهاز أو أشياء أخرى.

#### ℹ ملاحظة:

يلقي هذا الرمز الضوء على النصائح والمعلومات.

## ملاحظات عامة

اقرأ تعليمات التشغيل بعناية قبل تشغيل الجهاز واحتفظ بالتعليمات بما في ذلك الضمان وإيصال الاستلام، وإذا أمكن، الصندوق الذي يحتوي على العبوة الداخلية. عند إعطاء هذا الجهاز لأشخاص آخرين، يرجى إطلاعهم أيضاً على تعليمات التشغيل.

## تعليمات السلامة الخاصة بهذا الجهاز

### ⚠ تحذير: السطح الساخن!

لا تفتح غطاء خزان الماء أبداً أثناء عملية الطهي.

### ⚠ تنبيه:

هذا الجهاز غير مخصص لغمره في الماء أثناء التنظيف. يُرجى اتباع التعليمات التي ضمنها في فصل "التنظيف".

- استخدم الجهاز فقط على سطح مستو.
- استخدم الجهاز فقط عند ملء الخزان بالماء.
- لا تنقل الجهاز أبداً أثناء تشغيله.
- يمكن للأطفال الذين تبلغ أعمارهم 8 سنوات أو أكبر استخدام الجهاز إذا تم الإشراف عليهم أو توجيه تعليمات خاصة باستخدام الجهاز بطريقة آمنة بحيث يدركون المخاطر المتضمنة.
- يجب ألا يقوم الأطفال بالتنظيف وصيانة الجهاز إذا لم يتجاوزوا 8 سنوات وتم الإشراف عليهم.
- احتفظ بالجهاز والكبل الخاص به بعيداً عن متناول الأطفال دون 8 سنوات.
- لا تترك الأطفال يعبثون بالجهاز.

- هذا الجهاز مصمم للاستخدام الخاص وللغرض المقصود منه فقط. لا يصلح هذا الجهاز للاستخدام التجاري.
- استخدم الجهاز في الأماكن الخارجية. احفظه بعيداً عن مصادر الحرارة وأشعة الشمس المباشرة والرطوبة (لا تغمسه مطلقاً في أي مادة سائلة) والأسطح الحادة. لا تستخدم الجهاز ويديك مبتلة. إذا كان الجهاز رطباً أو مبتلاً، انزع القابس الكهربائي على الفور.
- عند تنظيف الجهاز أو تخزينه، أوقف تشغيله وانزع القابس من مقبس التيار الكهربائي دائماً (اسحب القابس نفسه، وليس سلك التوصيل) إذا لم يكن الجهاز قيد الاستخدام وأزل الملحقات المرفقة.
- لا تشغل الجهاز دون أن يكون تحت المراقبة. يجب إيقاف تشغيل الجهاز دائماً عند مغادرة الغرفة. انزع القابس من مقبس التيار الكهربائي.
- يجب فحص الجهاز وأسلاك الموصلات الرئيسية بانتظام لاكتشاف وجود أية علامات للتلف. عند اكتشاف أي تلف يجب التوقف عن استخدام الجهاز.
- استخدم قطع الغيار الأصلية فقط.
- لضمان سلامة أطفالك، يرجى حفظ العبوة بالكامل (الحقائب البلاستيكية، والصناديق، والبوليستراتين وغيرها) بعيداً عن متناول أيديهم.

#### ⚠ تحذير:

لا تدع الأطفال الصغار يعبثون بالرقائق المعدنية خشية خطر الاختناق!





## GARANTIEKARTE

warranty card • garantiëkaart • carte de garantie • scheda di garanzia • tarjeta de garantía • cartão de garantia • garantikort • karta gwarancyjna • záruční list • kartica jamstva • carte de garanție • Гаранционна карта • záručný list • garancijski list • garancijajegy • гарантійний формуляр • Гарантійний талон •

بطاقة ضمان

KA 3733

24 Monate Garantie gemäß Garantieerklärung • 24 months warranty according to warranty declaration • 24 maanden garantie volgens garantieverklaring • 24 mois de garantie selon la déclaration de garantie • 24 mesi di garanzia secondo la dichiarazione di garanzia • 24 meses de garantía de acuerdo con la declaración de garantía • 24 meses de garantía, de acordo com a declaração de garantia • 24 måneders garanti i henhold til garantibetingelsene • 24 miesiące gwarancji na podstawie oświadczenia gwarancyjnego • záruka 24 měsíců podle prohlášení o záruce • 24 mjesечно jamstvo u skladu s jamstvenom deklaracijom • 24 luni garanție conform declarației de garanție • 24 месеца гаранция в съответствие с гаранционната декларация • 24-mesačná záruka podľa vyhlásenia o záruke • 24-mesečna garancija, skladno z garancijsko izjavo • 24 hónap garancia a garanciafeltételekben leírtak szerint • гарантія на 24 місяці відповідно заяві про гарантію • Гарантія 24 місяця согласно заявленим гарантійним правилам • ضمان لمدة 24 شهراً وفقاً لبيان الضمان

Kaufdatum, Händlerstempel, Unterschrift • date of purchase, dealer stamp, signature • aankoopdatum, dealerstempel, handtekening • date d'achat, tampon du concessionnaire, signature • data di acquisto, timbro del rivenditore, firma • fecha de compra, sello del distribuidor, firma • data de compra, carimbo do distribuidor, assinatura • kjøpsdato, forhandlerstempel, signatur • data zakupu, pieczęć sprzedawcy, podpis • datum zakoupení, razítko prodejce, podpis • datum kupovine, žig trgovca, potpis • data de achiziție, stampila furnizorului, semnătură • Дата на покупката, Печат на Продавача, Потпис • datum nákupu, pečatka obchodníka/predávajcu, podpis • datum nákupu, žig trgovca, potpis • vásárlás dátuma, kereskedő bélyegzője, aláírás • дата придбання, печатка продавця, підпис • Дата приобретения, Штамп продавца, Подпись • تاريخ التراء، و خد التواكل المبيع، والتوقيع



**CLATRONIC**<sup>®</sup>  
INTERNATIONAL GMBH

[www.clatronic-germany.de](http://www.clatronic-germany.de)



Internet: <http://www.clatronic-germany.de>  
Made in P.R.C.

Stand 02/2019